



# 高速バリカン 充電式

バッテリー・充電器付きモデル(N-902/903/904) 共用  
本体単品モデル(N-903-2/903-3/903-4)

## 無料修理規定

お買い上げ日から保証期間中に取扱説明書の注意事項に従った使用状態で故障した場合には無料修理させていただきます。製品と本書をお持ちいただき、お買い上げの販売店に修理をご依頼ください。

- A. 保証期間内でも次のような場合には、有料修理になります。
  1. 使用上の誤り、または不当な修理や改造による故障及び破損。
  2. お買い上げ後の衝撃、落下あるいは移動、輸送などによる故障及び破損。
  3. 火災、地震、水害、落雷、その他の天災地変、本書指定外のバッテリー（充電池）使用による故障及び破損。
  4. 保管の不備及びお手入れ不備による故障及び破損。
  5. 業務用およびそれに準ずる使用された場合の故障及び破損。
  6. 本書のご提示がない。又は本書のお客様記入欄に必要事項が記入されていない。
  7. 刈刃などの別売品及びモーター、バッテリー、電源コードなどの消耗品類。
- B. 本書の内容等の記入を書き換えられた場合は無効となります。
- C. 本製品の故障などに伴う二次的損害に対する保証はいたしません。
- D. 本書は日本国内においてのみ有効です。（This warranty is valid only in japan.）
- E. 本書は再発行いたしませんので紛失しないよう大切に保管してください。

●この保証書は本書に明示した期間、条件のもとにおいて無料修理をお約束するものです。従ってこの保証書によってお客様の法律上の権利を制限するものではありませんので、保証期間経過後の修理等についてご不明の場合は、お買い上げの販売店またはニシガキ工業(株)にお問い合わせください。

2023.6版



ニシガキ工業株式会社

〒673-0404 兵庫県三木市大村500  
TEL (0794) 82-1000 FAX (0794) 82-4844

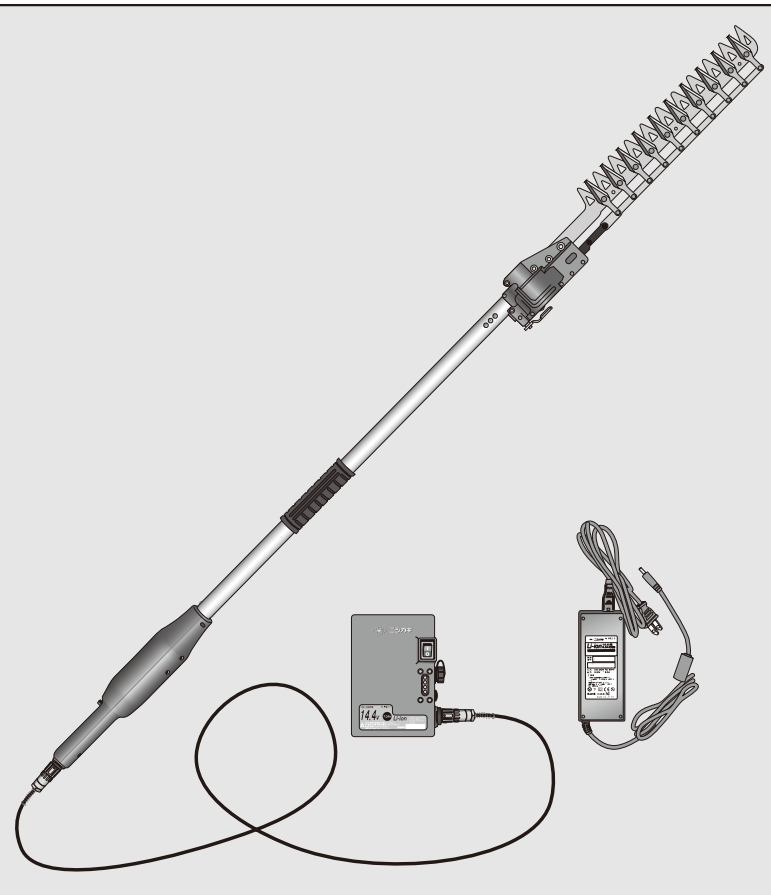

## もくじ

- 安全上のご注意.....P2
- 充電について.....P3
- 仕様・各部の名称.....P4~P5
- 充電方法.....P6~P7
- 使用中におけるインジケータの点灯表示について.....P7
- ご使用前の点検.....P8
- 接続・装着方法.....P9
- 使用方法.....P11~P12
- お手入れ・保管について.....P13
- 刈刃の交換について.....P14
- 保守・点検について.....P15
- 保証書.....P16

このたびは、『高速バリカン充電式』をお買い上げいただき、ありがとうございます。

ご使用前に、必ずこの取扱説明書を最後までよくお読みいただき、使用上の注意事項、本機の性能を十分ご理解の上で、適切にご使用くださるようお願いいたします。

また、この取扱説明書はお手元に大切に保管してください。

※改良のためお断りなく仕様、外観などを変更することがあります。

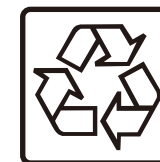

Li-ion

リチウムイオン電池はリサイクルへ

## 安全上のご注意

### ⚠ 警告

誤った取扱いをしたときに、使用者が死亡または重傷を負う可能性が想定される内容を示しています。

<p>■高速バリカン充電式対応のバッテリー（充電池）以外は使用しないでください。</p>	<p>・感電や火災の原因になります。</p>
<p>■電線など感電の恐れのある場所では使用しないでください。 ■本体には水掛けや、水洗いは絶対にしないでください。 雨天時や露のある所では使用しないでください。 又、雨が降っているとき野外に放置したり、本体や、手が濡れている状態では使用しないでください。 ■濡れた手で電源コードを触らないでください。 ■使用中、電源コードを切断しないように注意してお使いください。 万一、電源コードを誤って切断した場合は直ちに電源コードをバッテリー（充電池）から取り外してください。 ■作業中の刈刃の角度操作は、必ずスイッチを切り刈刃が止まっている事を確認し、電源プラグをコンセントから抜いて行ってください。</p>	<p>・感電死やけがの原因になります。</p>
<p>■長時間連続使用されますと身体に負担をかけることがありますので、無理な姿勢は避け、定期的に休息をとるようにしてください。又、使用中に指や手、腕、肩などに疲れを感じた場合は、直ちに作業を中断し休息してください。 ■使用中、刈刃に手、足など身体を絶対に近づけないでください。 ■使用中は本体を両手で確実に保持してください。 ■子供だけの使用、または周囲に人がいるときは使用しないでください。 ■刈刃は鋭利な刃物です。いかなる時にも人のいる方に向けないでください。 ■作業中は保護メガネ、ヘルメット、手袋など保護具を着用してください。</p>	<p>・けがの原因になります。</p>
<p>■自分で絶対に分解・修理・改造は行わないでください。 ■本体を落としたり、投げたり、ぶつけたりしないでください。 ■使用中、本体の調子に異常振動、異常音を感じたときは、直ちにスイッチを切って使用を中止し、点検・修理をお買い求めの販売店またはニシガキ工業㈱に依頼してください。 ■使用時以外は本体のスイッチを切り、電源コードをバッテリー（充電池）から取り外してください。</p>	<p>・けがや作動不良の原因になります。</p>
<p>■可燃性の液体やガスのあるところで使用しないでください。</p>	<p>・爆発や火災の恐れがあります。</p>

### ⚠ 注意

誤った取扱いをしたときに、使用者が傷害を負う可能性が想定される内容と物的損害の発生が想定される内容を示しています。

<p>■生垣の刈込み、庭木整枝（剪定）以外には使用しないでください。 ■使用前に電源コードや本体部品の損傷がないか点検してください。 ■安全にできる服装で作業してください。 ・だぶだぶの衣装やネックレスなどの装身具は着用しないでください。 ・滑り止めのついた履物の使用をお勧めします。 ・長い髪は、帽子やヘアカバーなどで覆ってください。 ■作業中は足元の注意がおろそかになります。不安定な所（屋根上・脚立上）での作業はしないでください。 ■使用直後の刈刃は高温になっていますので、触れないでください。 ■使用後は本体のスイッチを切り、電源コードをバッテリー（充電池）から取り外し、刈刃の停止を確認してから刈刃についた汚れや樹液を取除き、機械油などで油拭きをしてください。又、本体に付着した汚れも布で拭きとってください。その際、ガソリン・シンナー・ベンジン・灯油類はプラスチックを溶かしますので使用しないでください。 ■使用後は刈刃部を刃物カバーで被い、乾燥した場所で、子供の手の届かない所に保管してください。雨のかかる所、湿気のある所、直射日光の当たる所には保管しないでください。</p>	<p>・ショート、感電、やけど、けがの原因になります。</p>
--	---------------------------------

## 充電について

### ⚠ 危険

誤った取扱いをしたときに、使用者が死亡または重傷を負う可能性が想定される内容を示しています。

<p>■当社製バッテリー（充電池）以外のバッテリーを充電しないこと。 ■バッテリー（充電池）・充電器を分解・改造・修理しないこと。 ■バッテリー（充電池）を火の中に入れてたり、加熱しないこと。 尚、水に濡れた場合でも加熱用機器などで無理に乾燥させないでください。 ■バッテリ（充電池）・充電器を火・ストーブのそばなど高温の場所に放置しないこと。 ■バッテリー（充電池）・充電器を落としたり、強い衝撃を与えないこと。 ■バッテリー（充電池）・充電器を水や汗、海水、薬品などで濡らしたり、かかる恐れのある場所に置かないこと。 ■バッテリー（充電池）・充電器の接続部を針金などの金属で接続しないこと。 ■バッテリー（充電池）・充電器の機器に接続するときに、無理に接続しないこと。 ■電子式変圧器に接続しないこと。 ※充電器の電源として使用すると異常な発熱、発火の恐れがあります。</p>	<p>・バッテリーが異常な発熱・破裂・発火の原因になります。  ・感電死やけがの原因になります。</p>
--	--

### ⚠ 警告

誤った取扱いをしたときに、使用者が死亡または重傷を負う可能性が想定される内容を示しています。

<p>■濡れたバッテリー（充電池）を充電しないこと。 万一、液体がかかってしまった場合は、ただちに充電器のプラグを抜いてください。 ■長時間使用しない場合は充電器のプラグをコンセントから抜くこと。 ■充電器にほこりが付着している場合は、充電器のプラグをコンセントから抜き、拭きとること。 ■バッテリー（充電池）からもれた液が目に入ったときは、すぐにきれいな水で洗い眼科の医師の治療をうけること。 ※そのままにしておく、目に障害を与える原因になります。 ■バッテリー（充電池）・充電器に発煙・異臭などの異常が発生したり、破損したときは、すぐに次の作業をすること。 ①充電中であれば、充電器をコンセントから抜く ②冷えたのを確認し、バッテリー（充電池）を取り外す</p>	<p>・バッテリーが異常な発熱・破裂・発火・火災・感電・回路のショートによる故障の原因になります。  ・けがの原因になります。</p>
---	---

### ⚠ 注意

誤った取扱いをしたときに、使用者が傷害を負う可能性が想定される内容と物的損害の発生が想定される内容を示しています。

<p>■バッテリー（充電池）・充電器を直射日光の強い所や炎天下の車内など、バッテリー（充電池）が高い温度になる所で使用、放置しないこと ■バッテリー（充電池）・充電器を幼児の手の届く場所に置かないこと。 ※けがなどの事故の原因になります。 ■充電器の接続部分に針金などの金属で接続しないこと。 ※異常な発熱をし、やけどの原因になります。 ■濡れた手で充電器を抜き差ししないこと。 ※感電の原因になります。 ■不要になったバッテリー（充電池）は一般のごみと一緒に捨てないこと。 ■バッテリー（充電池）からもれた液が皮膚や衣服に付いたときは、すぐにきれいな水で洗い流すこと。 ※そのままにしておく、皮膚がかぶれたりする原因になります。 ■バッテリー（充電池）を充電器に接続したまま放置しないこと。 ※相当長時間充電するとバッテリー（充電池）の性能が劣化します。</p>	<p>・ショート、感電、やけど、けがの原因になります。</p>
--	---------------------------------

## 仕様・各部の名称

### ■高速バリカン充電式（本体）

※N-903 (1.5M) で説明しています。またN-902 (1.0M) には補助グリップは付属しません。  
※モーターは消耗品です。

#### ●付属品



#### ■刃物カバー

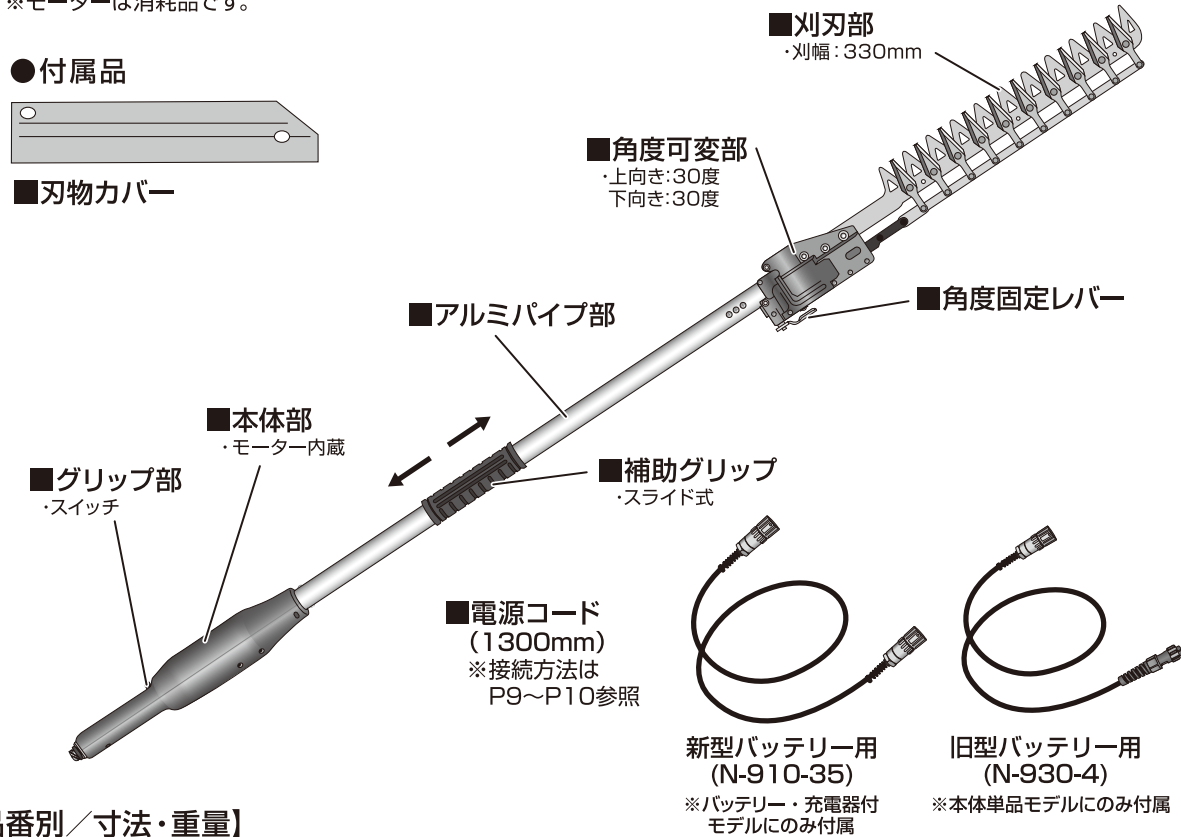

#### 【品番別／寸法・重量】

種類	品番	品名	本体寸法(mm)	本体重量
1.0Mモデル	N-902	高速バリカン充電式1.0M(バッテリー・充電器付)	1000×100×70	1.58kg
	N-903-2	高速バリカン充電式1.0M(本体のみ)		
1.5Mモデル	N-903	高速バリカン充電式1.5M(バッテリー・充電器付)	1500×100×70	1.85kg
	N-903-3	高速バリカン充電式1.5M(本体のみ)		
2.0Mモデル	N-904	高速バリカン充電式2.0M(バッテリー・充電器付)	2000×100×70	2.0kg
	N-903-4	高速バリカン充電式2.0M(本体のみ)		

#### 【品番別付属品一覧表】

品番	品名	高速バリカン充電式 本体	バッテリー	充電器	新型電源コード (アルミプラグ)	旧型電源コード (プラスチックプラグ)
N-902/903/904	高速バリカン充電式(バッテリー・充電器付)	○	○	○	○	×
N-903-2/903-3/903-4	高速バリカン充電式(本体のみ)	○	×	×	×	○

#### 【モーター・その他仕様】

項目	仕様
モーター電圧	DC(直流)14.4V
使用時間	※(注1) 約60分
ストローク数	1270min <sup>-1</sup> (回/分)
駆動方式	片刃ハサミ式
刈込角度	上向き30度/下向き30度
刈込幅	330mm
最大切断径	約15mm(樹木の種類や刈刃の切れ味により異なります)

※(注1) …使用時間は満充電における連続使用の参考数値(目安)です。

#### 対応品

- 替刃
  - N-806-1 高速バリカン用替刃
- 対応バッテリー
  - N-902-1: 7.0Ahバッテリー

※対応品以外では使用しないでください。

## N-902・N-903・N-904 付属品 バッテリー・充電器

### ■バッテリー（充電池）

品番：N-902-1

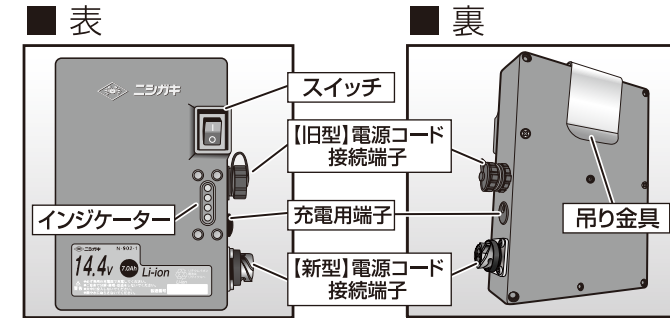

#### 【仕様】

- ・電圧 …………… DC14.4V
- ・電池 …………… リチウムイオン電池
- ・容量 …………… 7.0Ah
- ・質量 …………… 約0.6kg
- ・過電流防止装置 …………… 内蔵
- ・充電回数の目安 …………… 約500回



#### 【バッテリー（充電池）寿命について】

正しく充電しても使用時間が著しく短くなった場合はバッテリー（充電池）寿命とお考えいただき、新しいバッテリー（充電池）をお買い求めください。  
(※切刃の切れ味が低下した場合にも、作業量が少なくなる事があります。)

#### バッテリー（充電池）の保管について（重要・注意）

- ・バッテリー（充電池）容量が少ない状態で放置しないでください。過放電状態になるとバッテリー寿命を縮めます。
- ・満充電状態のバッテリー（充電池）を再度充電しないでください。
- ・長期間（6ヶ月以上）ご使用にならない場合は、満充電に近い状態で保管してください。
- ・バッテリー（充電池）を長期間保管する際は必ず本体または充電器から取り出し、高温・多湿を避けて保管してください。

### ■充電器

品番：N-902-3

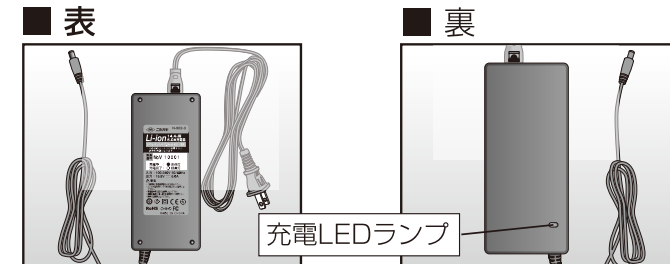

- 充電中… 赤色LEDランプ点灯
- 充電完了… 緑色LEDランプ点灯

⚠ 付属の7.0Ahバッテリー(N-902-1)専用充電器となります。その他のバッテリーに使用すると故障の原因となりますのでおやめください。

#### 【仕様】

- ・入力 …………… AC100V~AC240V 50/60Hz
- ・出力 …………… DC16.8V/DC6.0A
- ・充電時間 …………… ※(注2) 約2時間
- ・質量 …………… 約0.3kg

※(注2) …充電時間は周囲の温度やバッテリー(充電池)の状態により変動します。



## 充電方法

- ※初回ご利用時は満充電にしてから、ご使用ください。
- ※充電中は充電器本体に多少の熱を持ちますが性能には影響ありません。
- ※充電しながら使用しないでください。
- ※充電状態は充電器のランプで表示しています。(図1参照)

【プラグコードの接続】ご購入時は充電器本体とプラグコードが別になっていますので、接続の上で使用ください。

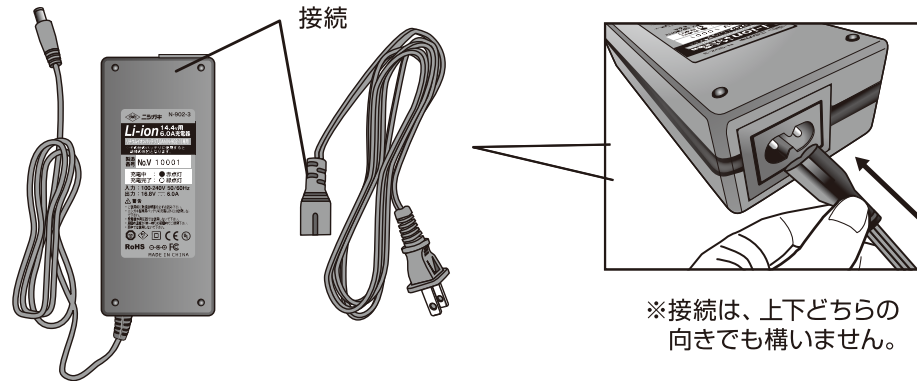

※接続は、上下どちらの向きでも構いません。

⚠ 本製品付属の充電器(N-902-3)は、付属の7.0Ahバッテリー(N-902-1)専用充電器となります。その他のバッテリーに使用すると故障の原因となりますのでおやめください。

①充電器の電源プラグを電源コンセントにさし込みます。

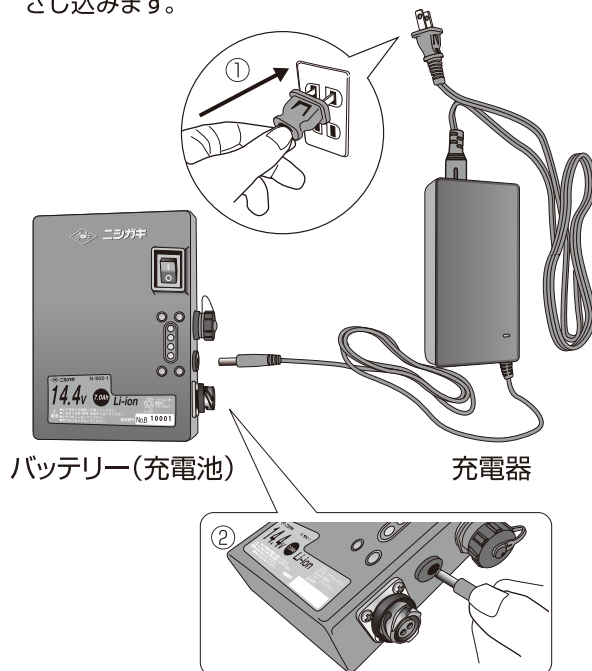

②バッテリー(充電池)を充電器に接続します。(充電器のランプが赤に点灯します)

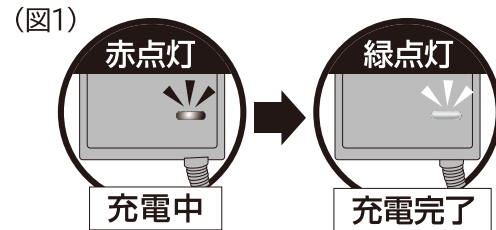

③充電器のランプが緑に点灯すれば充電完了です。バッテリー(充電池)を充電器から取外してください。

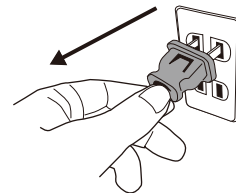

④充電器の電源プラグを電源コンセントから抜いてください。

充電時間の目安：約2時間  
(N-902-3：6.0A充電器使用時)  
※充電時間は周囲の温度やバッテリー(充電池)の状態により変動します。



- ・充電中、テレビ・ラジオなどに雑音が入ることがあります。この場合、充電器をテレビ・ラジオから離すか、別のコンセントを使用してください。
- ・周囲の温度が10℃～40℃の間で充電ください。それ以外の温度で充電されると充電完了までの時間が長くなります。
- ・充電完了後は、必ず充電器からバッテリー(充電池)を取外してください。
- ・充電状態でのご使用はおやめください。機器破損の原因となります。

## 使用中におけるインジケータの点灯表示について

### 点灯表示とバッテリー残量の目安

バッテリーのスイッチをONにすると、インジケータが点灯します。

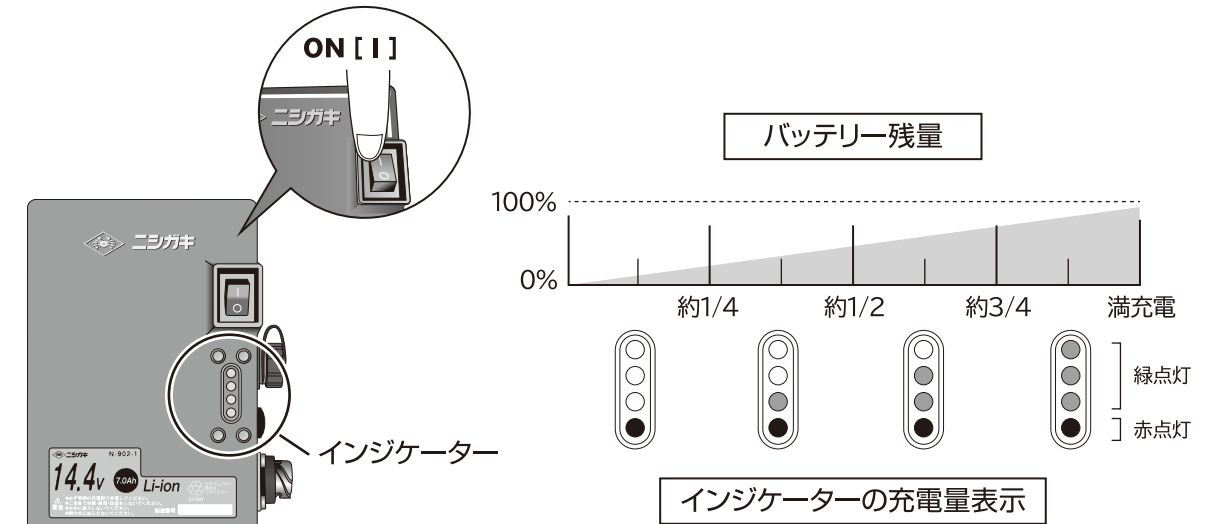

⚠ 表示される残容量は、ご利用状況や気温などによって実際の残容量と異なる場合があります。

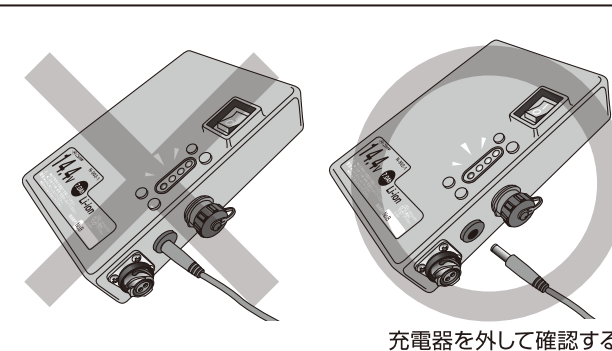

### ⚠ 注意

充電中に表示されるインジケータは実際の残容量とは異なります。  
※バッテリー残量の確認は充電器を外した状態で行ってください。

## ご使用前の点検

安全に作業を行うために、作業前に生垣、庭木の周辺を整理し、足場を良くしてください。

- ・生垣、庭木の刈込みをする前に、枯枝や太枝（直径15mm以上）はあらかじめ剪定はさみ、のこぎり等で切ってください。
- ・鉄芯、針金、板などの異物がないか確認してください。

**警告** 専用のバッテリー（充電電池）以外では使用しないでください。（感電や火災の原因になります）

**注意** 本体、バッテリー（充電電池）、コードに損傷がないか点検してください。（感電やけがの原因になります）

### 1、本体とバッテリー（充電電池）のスイッチが切れていることを確認してください。

スイッチが切れていることを確認せずに、バッテリー（充電電池）と接続すると不意に動きだす場合があります。ケガの原因になります。

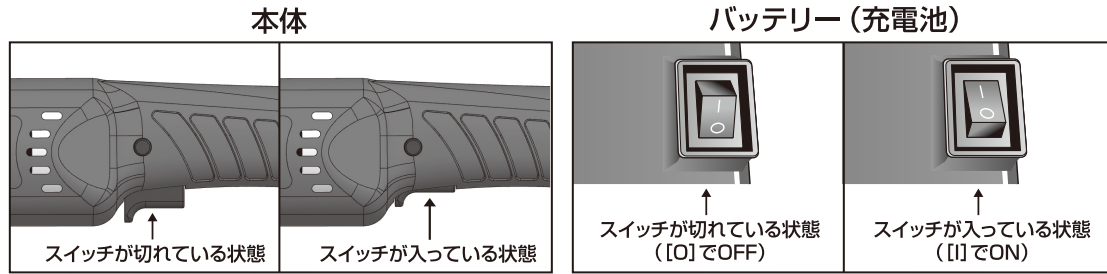

### 2、刈刃部の点検をしてください （必ず手袋を着用してください。）

刈刃部に異物のカミ込み、刃欠け、刃割れ、ネジのゆるみがないか点検してください。

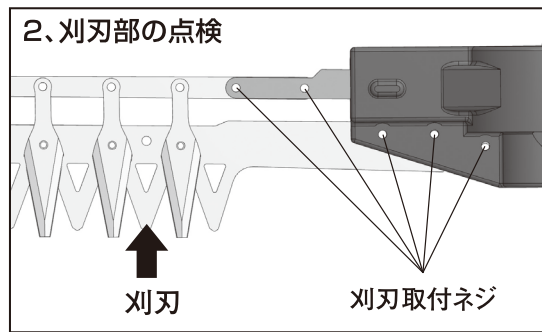

### 3、刈刃角度可変の確認をしてください。

- ・角度固定レバーを操作（ゆるむ・固定）してスムーズに可変するか確認してください。
- ・可変角度：最大上向き30度/最大下向き30度

### 3、刈刃角度可変確認

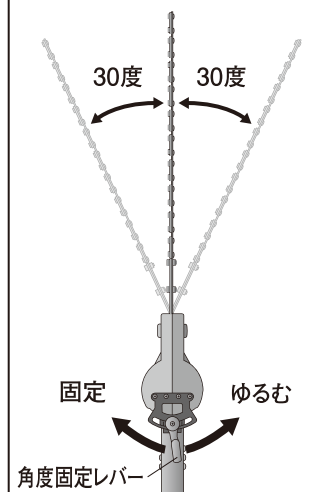

### 4、補助グリップの上下移動を確認してください。 （※N-902は補助グリップは付いていません）

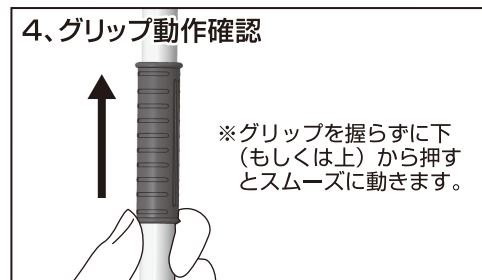

## 接続・装着方法

### 接続方法

・付属の電源コード（アルミプラグ）を、バッテリーの下側の端子へ接続してください。

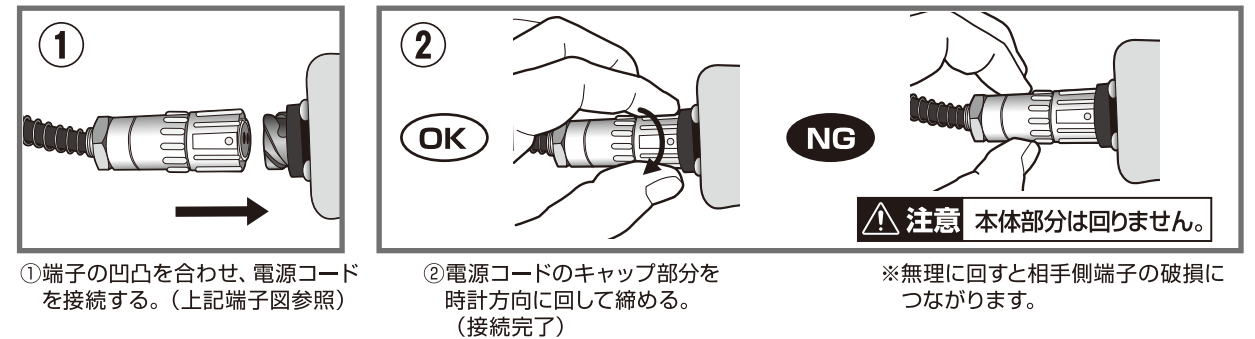
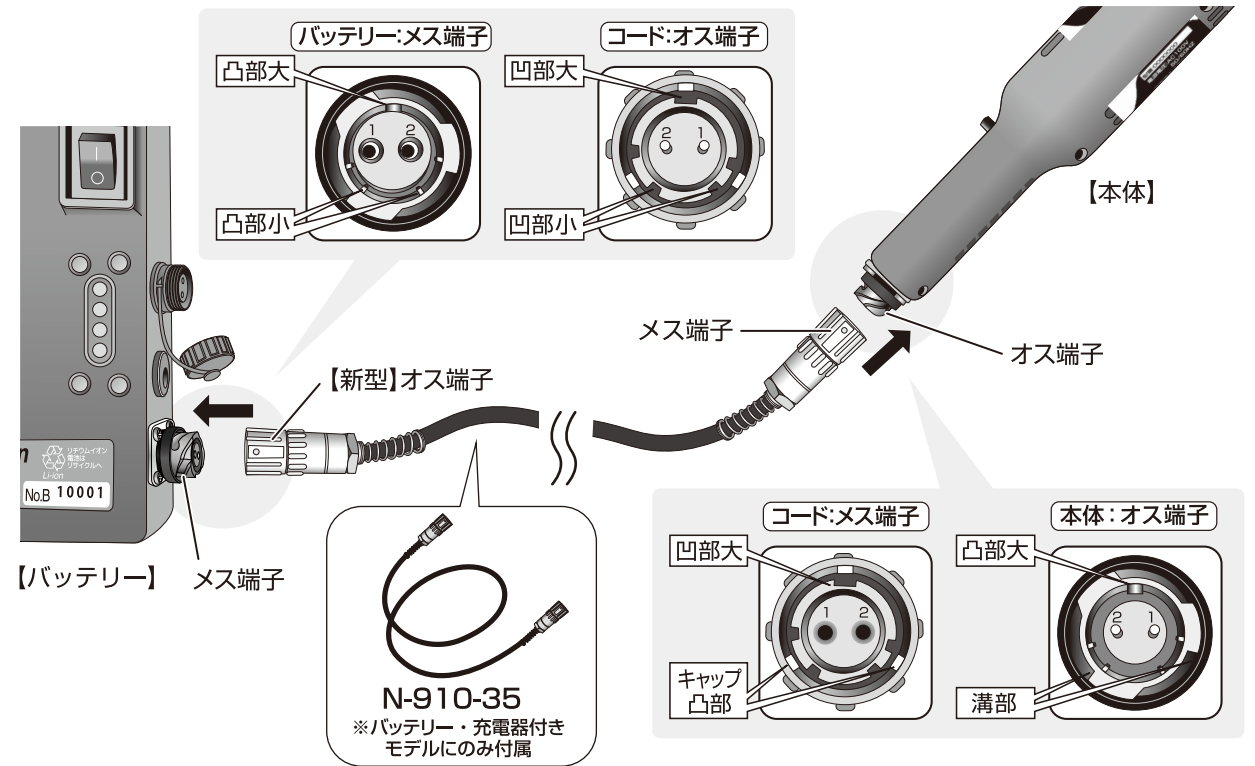

### 装着方法

・バッテリー（充電電池）の吊り金具を腰ベルトに差し込み装着してください。

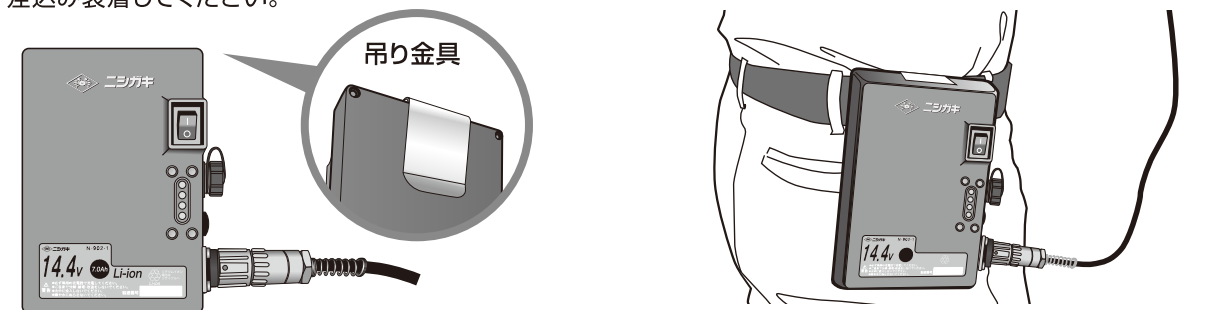

## お手持ちの本体またはバッテリーが旧型の場合について

本体及びバッテリーに関して、型式の違いにより、接続端子がプラスチックプラグ、アルミプラグの2種類がございます。下図を参考にそれぞれの仕様に対応した電源コードをご使用ください。

### プラスチックプラグ

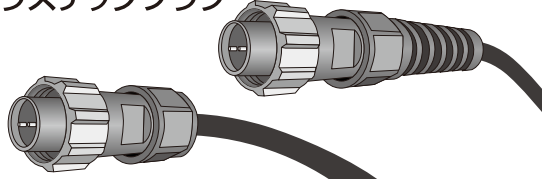

### アルミプラグ

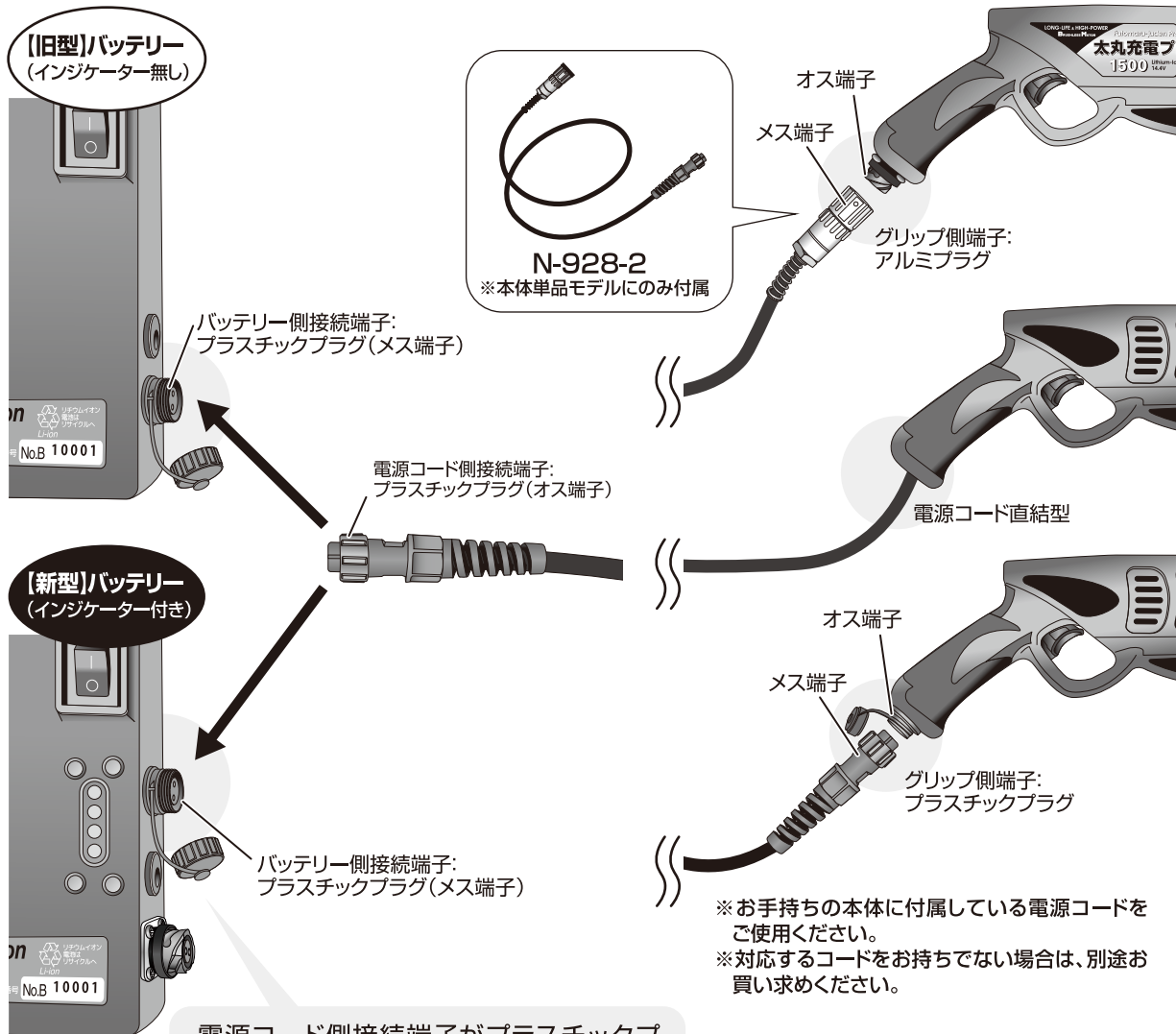
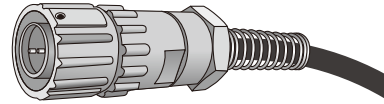

電源コード側接続端子がプラスチックプラグのものと新型バッテリーを接続する場合は、バッテリーの上側の端子へ接続してください。

## 使用方法



**注意**

・使用中、刈刃部に強い衝撃を加えるような使い方はしないでください。刈刃及び本体の破損につながります。(保証対象外)  
・連続使用の場合、本体(モーター)が熱くなりましたら使用を中止し、温度が下がるまで待ってください。(そのまま使用し続けた場合、モーター焼け・故障の原因になります)

### ご使用における推奨温度範囲について

刈込作業時、充電時共にバッテリー(充電池)及び周辺温度が10℃~40℃の範囲内でご使用ください。



**注意**

以下のような使い方をした場合、安全装置が働かず、刈刃及び本体が破損する恐れがありますのでご注意ください。(保証対象外)  
①刈刃を早く動かし過ぎて、太枝・枯枝等の異物を挟んだ場合。  
②刈刃部に衝撃を与えるような使い方をした場合。

## 刈込み作業

1、刃物カバーを外してください。  
・刃物部の背側を持って外してください。

※注意…刃先部分を持つとケガをする場合があります

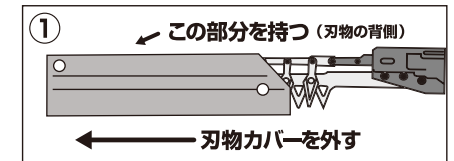

2、バッテリー(充電池)のスイッチを入れてください。

上 [I] を押すとON、  
下 [O] を押すとOFFになります。

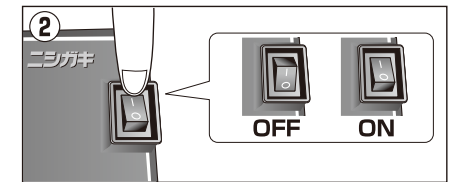

3、スイッチを引くと電源が入り、離すと切れます。

#### ■連続使用の場合

スイッチを引いた状態でロックボタンを押すとスイッチから指を離しても電源が入った状態になります。

#### ■連続使用の解除

再度スイッチを引くと解除され、離すと電源が切れます。

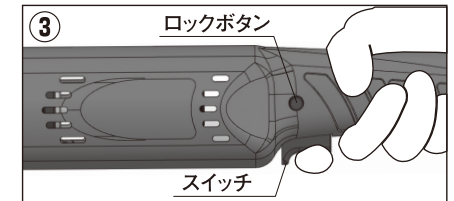

## 4、作業のポイント

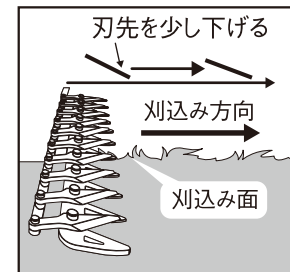

### 刈込のコツ

刈込み方向に対して刃先を少し下げた(傾ける)状態で刈込みを行うと刃先の食い込みが良く、きれいに仕上がります。

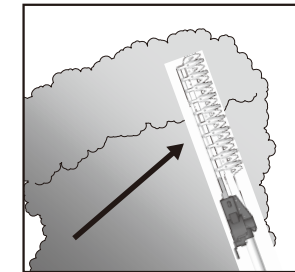

### 広範囲の刈込み作業

側面の刈込みは、下から上に向かって刈り上げるときれいに仕上がります。

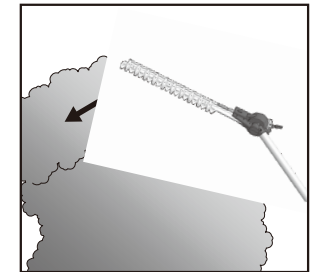

### 高い上面の刈込み作業

高い上面の刈込みも刈刃角度を変えて地上から安全にできます。

・直径15mm以上の太枝は、作業前に剪定はさみ、のこぎりで刈込み位置より10cm程度低く切っておいてください。  
・作業前と作業中の1時間に1回程度は、刈刃のカシメ部分(可動部)に注油(機械油)をしてください。

## モーター安全装置（過電流防止装置）について

・作業中に刃物部分に太枝、枯枝、金属物等の異物が挟まり刈刃部が停止した場合、モータ保護のために過電流防止装置が働き、電流が切れます。（バッテリーに内蔵）その際は、必ず本体のスイッチを切ってください。

■安全装置の解除方法………刈刃部に挟まっている異物を取除き、再度スイッチを入れなおすと再開できます。

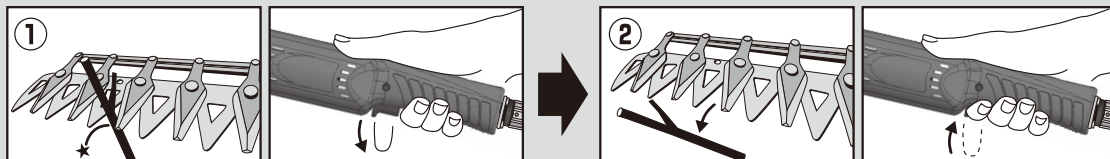

① 異物を挟むなどで刈刃が停止した際はスイッチを切ります。

② 異物を取り除き、再度スイッチを入れると再開できます。

## ⚠ 商品の特性について

本製品をある程度使用されますと、動作音が若干変化してきます。これらは各部品（刃及び駆動部ギヤ等）が馴染んだ事により、動きが軽くなり発生するもので、製品の性能上なんら問題はありません。明らかな異音や動力が伝わらないなどの問題がありましたら、販売店または弊社にお問合せください。

## お手入れ・保管について

⚠ **警告** ・刈刃部の取扱いには、手袋、布などで手を保護し十分注意してください。ケガの原因になります。

### ■刈刃の刃研ぎについて

- ・刃先の摩耗により切断能力が低下しますので定期的に刃研ぎをおすすめします。
- ・ヤスリにはN-843-2バリカンヤスリをおすすめします。（別売）
- ・刃の裏側に出た返り（バリ）を軽く取り除いてください。

### 刃研ぎ

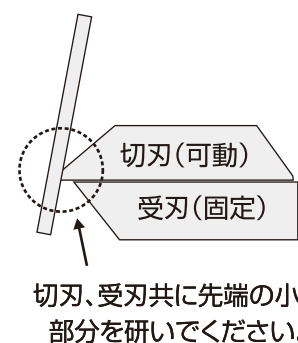

切刃、受刃共に先端の小刃部分を研いでください。

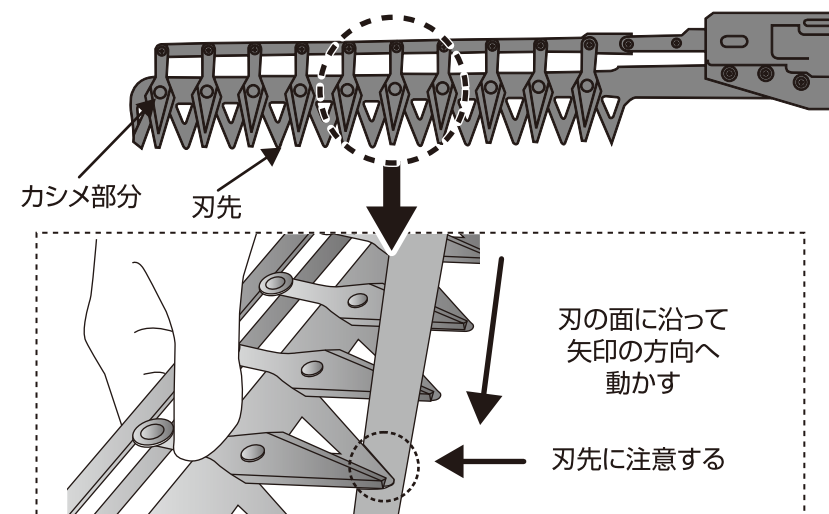

### ■刈刃部の手入れについて

- ・使用前と使用中の1時間に1回程度は刈刃のカシメ部分（可動部）に注油（機械油）をしてください。
- ・使用後は木クズ、樹液の汚れをワイヤブラシで取り、布で拭きとってから刃先、カシメ部分に注油（機械油）をして保管してください。

### ■本体の手入れについて

- ・乾いた布か石けん水に浸した布できれいに拭いてください。
- ・ガソリン、シンナー、ベンジン、灯油類はプラスチックを溶かす作用がありますので使用しないでください。
- ・吸気孔、排気孔に付着したゴミは取除いてください。

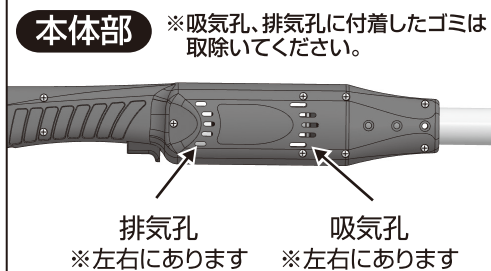

### ■保管場所について

- ・刈刃部分に刈刃カバーを付けて、雨のかかる所、湿気のある所、直射日光の当たる所を避け、乾燥した所で子供の手の届かない所に保管してください。

## 刈刃の交換について

- 警告** ・事故を防止するため、必ずバッテリーのスイッチを切り、本体よりバッテリーを取り外してください。
- 注意** ・刈刃の交換時は必ず手袋をし、手や顔などに刈刃(刃物)が触れないようにしてください。

■切れ味が低下したときは刃研ぎをされるか新しい刈刃に交換されることをおすすめします。  
 ※ご購入は、本機お買い求めの販売店にご用命ください。

### ■替刃

- N-806-1 高速バリカン用替刃  
 (N-806/N-807/N-808/N-902/N-903/N-904兼用)  
 ※ご購入は、本機お買い求めの販売店にご用命ください。

### ■刈刃の交換方法について

#### ①古い刈刃を取り外してください。(イラスト図参照)

- ・準備する工具 (付属していません)

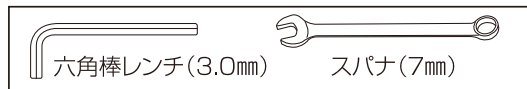

- ・①～⑤ のボルト・ナット・ワッシャを取り外してください。
- ・古い刈刃を矢印の取り外す方向に引き抜いてください。

#### ②新しい刈刃を取り付けてください。(イラスト図参照)

- ・新しい刈刃を矢印の取り付け方向に差し込んでください。
- ・①～⑤ のボルト・ナット・ワッシャを取り付けてください。(※緩まないように強く締めてください)

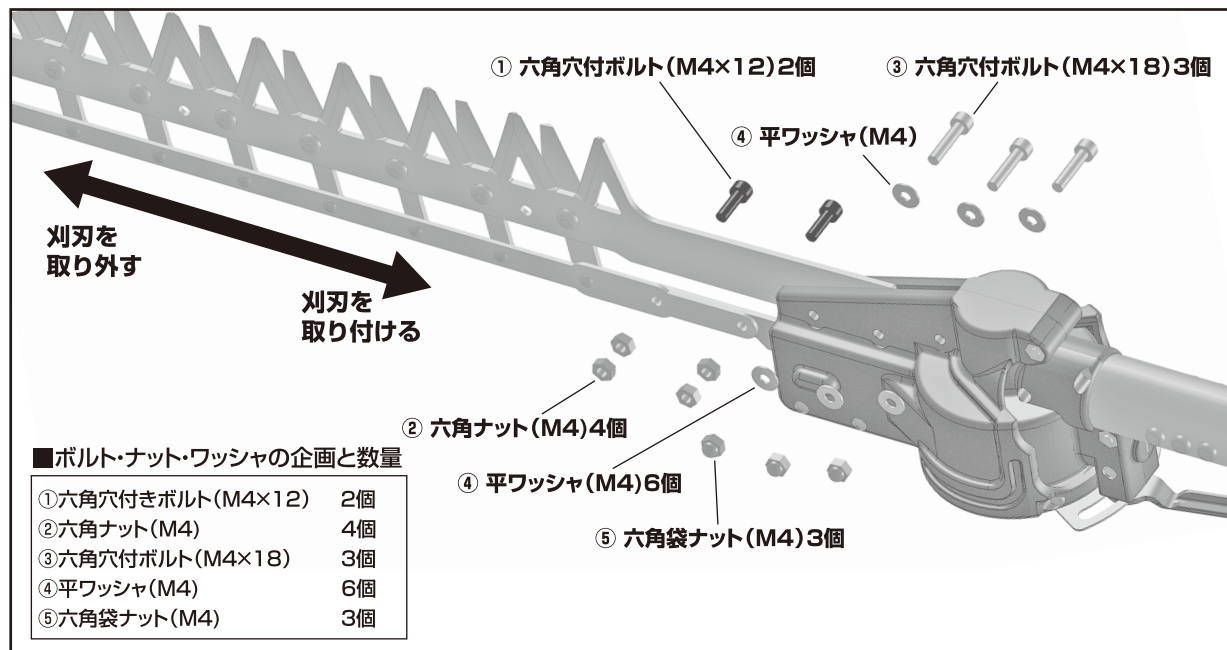

## 保守・点検について

- 警告** ・保守、点検、部品交換などのお手入れの前には、スイッチを切り、本体よりバッテリー(充電池)を必ず取り外してください。不意な始動による、けがの原因になります。
- 注意** ・刈刃部の取り扱いには、手袋、布などで手を保護し、十分に注意をしてください。ご使用後は、刃部の表裏面の汚れをブラシできれいに落としてください。故障の原因になります。

### ■定期点検について

製品を安全に能率よくご使用いただくために、1年に一度定期点検(有料)に出されることをおすすめします。又、本機のモーター、バッテリー(充電池)は消耗品です。モーターの消耗、バッテリー(充電池)寿命による消耗で動かなくなった場合は交換(有料)が必要になります。お買い求めになった販売店に依頼されることをおすすめします。

### ■修理について

正常に作動しないときは、ご自分で修理なさらず、お買い求めの販売店またはニシガキ工業(株)にご依頼ください。その他、取扱い上でご不明な点、ご質問など遠慮なくお問い合わせください。

## 故障かな?…と思ったらまずチェック



こんな時は・・・	考えられる原因	処 置
動かない。	・電源コードとバッテリー(充電池)が外れていませんか?	・電源コードとバッテリー(充電池)を接続してください。
	・電池容量が少なくなっていないですか?	・充電器とバッテリー(充電池)を接続して充電してください。
	・バッテリー(充電池)や周辺温度が異常に低い(または高く)ありませんか?	・バッテリー(充電池)や周辺温度が10～40℃以外の状況下で使用されますと、正しく動作しないだけでなく、バッテリー(充電池)の寿命にも悪影響を与えますので、適正温度内でご使用ください。
	・モーター寿命ではありませんか?	・モーターは消耗品です。新しいモーターに交換してください。(有料)
刈刃の切れが悪くなり刈り込みが上手にできない。	・刈刃に異物(樹液、木クズなど)が挟まっていませんか?	・スイッチを切り、異物を取り除いてください。
	・刈刃が欠けたり、摩耗していませんか?	・新しい刈刃に交換してください。(別売)
動作音が変わってきた。	・主要部品が馴染んだ事により、動きが軽くなり発生している可能性があります。	・性能上なら問題はありません。
	・明らかな異音であったり、動きに不具合はありますか?	・販売店にお問い合わせください。