



ニシガキ

取扱説明書

# 太丸バリカン 充電式

バッテリー・充電器付きモデル (N-970/971/972)  
本体単品モデル (N-975/976/977)

共用

1.6Mモデル、2.1Mモデルの組立には、別途プラスドライバーが必要です。

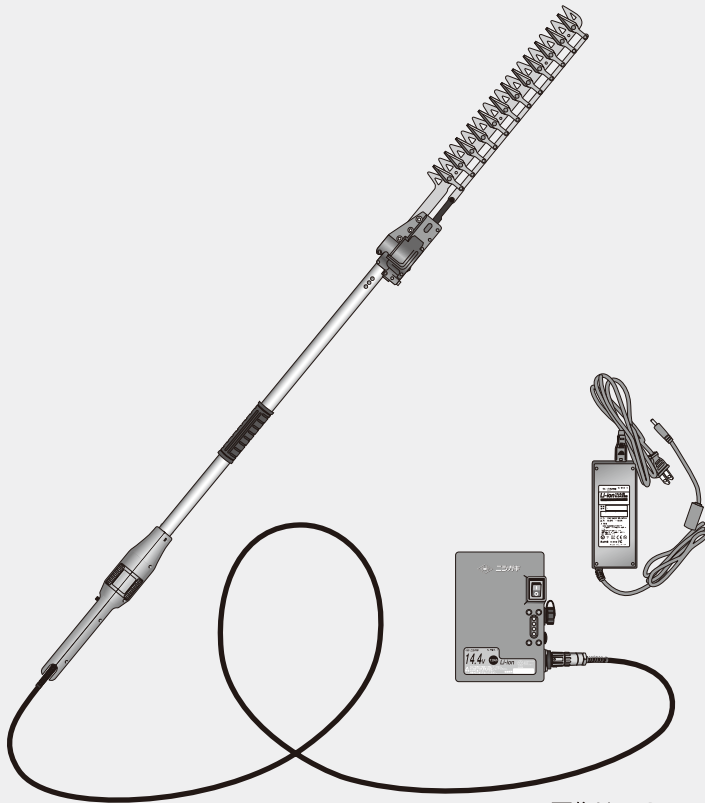

※画像はN-971(1.6M)

## もくじ

- 安全上のご注意……………P2～P3
- バッテリー・充電器に関する  
安全事項……………P4～P5
- 仕様・各部の名称……………P6～P7
- 充電方法……………P8～P9
- 使用中におけるインジケータの  
点灯表示について……………P9
- 組立手順……………P10～P11
- ご使用前の点検……………P12
- 接続・装着方法……………P13
- 操作方法……………P14～P15
- 故障かな?…と思ったら……………P16
- お手入れ・保管について……………P17
- 刈刃の交換について……………P18
- 保守・点検について……………P19
- 保証書……………P19



このたびは、『太丸バリカン充電式』をお買い上げいただき、ありがとうございます。

ご使用前に、必ずこの取扱説明書を最後までよくお読みいただき、使用上の注意事項、本機の性能を十分ご理解の上で、適切にご使用くださるようお願いいたします。

また、この取扱説明書はお手元に大切に保管してください。

※改良のためお断りなく仕様、外観などを変更することがあります。





Li-ion

リチウムイオン電池は  
リサイクルへ

# 安全上のご注意

ご使用前に、「安全上のご注意」をよくお読みの上、正しくご使用ください。

■表示されている危険度の区分について

 <b>警告</b>	誤った取扱いをしたときに、人が死亡または重傷を負う可能性が想定される内容を示しています。
 <b>注意</b>	誤った取扱いをしたときに、人が損傷を負う可能性及び物的損害の発生が想定される内容を示しています。

## 警告

### ■使用目的

- ・本機は、庭木の整枝・剪定などをするための工具です。  
上記の用途以外には使用しないでください。

### ■作業環境

- ・暗所、夜間、霧などで視界が悪い中では作業をしないでください。  
思わぬ事故やけがの原因となります。
- ・雨天や湿気などがある所では使用しないでください。  
本体やバッテリー内に水が入り、感電やショートする恐れがあります。
- ・作業中、子供や動物、第三者を近付けないでください。  
使用者以外の方が重大なけがを負う原因となります。
- ・可燃性の液体・ガス・粉じんのある所では使用しないでください。  
工具から発生する火花に引火し、発火や爆発の原因となります。

### ■作業者について

- ・作業者は以下の項目を確認の上で本機をご使用ください。
  - 1) 心身ともに健康で正常な状態であること
  - 2) 取り扱い方法、作業の手順などを理解していること
  - 3) 飲酒・服薬している方は本機を使用しないでください。
- ・安全保護具や服装について。
  - 1) だぶだぶの衣装やネックレスなどの装身具は着用しないでください。
  - 2) 手ぬぐいやタオルを首、腰から下げて作業しないでください。
  - 3) 長い髪は、帽子やヘアカバーなどで覆ってください。
  - 3) 作業時は 手袋を使用してください。また、滑り防止安全靴の着用をお勧めします。

### ■本機を使用するにあたって

- ・作業を始める前に以下の項目をご確認ください。
  - 1) スイッチ類に異常がないか点検してください。
  - 2) 刈刃部の欠けや部品の破損など、使用に影響を及ぼすすべての部位に異常がないか確認してください。
  - 3) コード類を確認し、損傷があれば使用せず、お買い求めの販売店またはニシガキ工業(株)へ修理をお申し付けください。
- ・作業するにあたって以下の項目を必ず守ってください。
  - 1) 使用中、刈刃部に手、腕など身体を絶対に近づけないでください。
  - 2) 刈刃部は鋭利な刃物です。いかなる時にも人のいる方に向けしないでください。
  - 3) 本体を落としたり・投げたり、ぶつけたりしないでください。
  - 4) 電源コードに絡まったり引っかかったりしないようご注意ください。
- ・枝などを切断した際は落下物にご注意ください。  
落下地点に人や動物が立ち入らないようご注意ください。
- ・使用中、本体に異常振動、異常音を感じたときは、直ちにスイッチを切って使用を中止してください。  
点検・修理をお買い求めの販売店またはニシガキ工業(株)に依頼してください。

## 警告

- ・使用中、本体や刈刃部に変形、亀裂が生じたときは、直ちにスイッチを切って使用を中止してください。替刃もご用意しております。お近くの販売店またはニシガキ工業(株)までご用命ください。
- ・作業時、周辺温度が10℃～40℃の範囲でご使用ください。  
高温や低温の環境下では十分な性能を得られません。
- ・作業中は足元の注意がおろそかになります。不安定なところ（脚立の上や木の上など）での作業はしないでください。  
けがの原因となります。
- ・複数人で作業を行う際は、以下の項目を必ず順守してください。
  - 1) 作業者と作業者の間隔を半径5m以上空けてください。
  - 2) 監督者を置いてください。
  - 3) 使用中、半径5m以内に人や動物が近付いた場合、直ちに本機を停止して注意を促してください。
  - 4) 本機を使用している人に近付く際は、作業者から半径5m以上離れた位置で合図をし、本機の停止を確認してから近付いてください。

### ■充電式工具に関する安全事項

- ・本機対応のバッテリー以外は使用しないでください。  
本体の破損、バッテリーの破裂、液漏れ、発熱などの危険性があります。
- ・本体、バッテリー及び充電器には水掛けや、水洗いを絶対にしないでください。また、雨ざらしにしたり、本体や手が濡れている状態では使用しないでください。  
本体やバッテリー内に水が入り、感電やショートする恐れがあります。バッテリー内部に水が入りショートすると、発熱、発火、破裂の恐れがあります。
- ・金属製のパイプや電線の近く、暖房器具、アースされているものなどに身体を接触させないようにしてください。  
感電の恐れがあります。
- ・濡れた手でコード類を触らないでください。  
感電の恐れがあります。
- ・使用中、本体とバッテリーとを繋ぐコードを切断しないように注意してお使いください。  
万一コードを誤って切断した場合は、直ちにバッテリーのスイッチを切り、コードをバッテリーから取外してください。  
感電の恐れがあります。

### ■本機の手入れと保管について

- ・誤作動を防ぐために、次の作業前はスイッチを切り、電源コードをバッテリーから取外してください。  
替刃や付属品の交換、潤滑油の注油、保管または修理、本機の受け渡し等。
- ・お手入れや整備の際は、必ず手袋をしてください。  
素手で刈刃部や部品に触れると、けがの恐れがあります。
- ・使用後はバッテリーのスイッチを切り、電源コードをバッテリーから取外し、刈刃部の停止を確認してから汚れや樹液を削除してください。  
布で拭き取る場合は、ガソリン・シンナー・ベンジン・灯油類はプラスチックを溶かしますので使用しないでください。  
グリップ部分に油やグリスがつかないようにしてください。
- ・本機は子供の手の届かない乾燥した場所に保管してください。  
雨のかかる所、湿気のある所、直射日光の当たる所には保管しないでください。
- ・刈刃は常に手入れをし、よく切れる状態を保ってください。  
刈刃の摩耗は、電池の消耗や過度な負荷による本体の故障につながります。
- ・充電状態では作業をしないでください。  
機器の破損やバッテリーの劣化につながります。
- ・分解、修理、改造は決して行わないでください。  
異常動作や怪我の原因となります。また、本機に分解、修理、改造を行った場合、補償対象外となります。

## バッテリー・充電器に関する安全事項



### 警告

#### ■バッテリー・充電器について

- ・バッテリーは専用充電器以外では充電しないでください。  
専用品以外の充電器を使用すると、発熱、破裂、液漏れの恐れがあります。
- ・専用バッテリー以外を本体に接続しないでください。また、改造したバッテリーを使用しないでください。  
本体の故障、火災、破裂などの原因となります。
- ・バッテリーに対して、以下の行為をしないでください。火災、発熱、破裂、液漏れの恐れがあります。
  - 1) 火の中に投下したり過熱をする行為
  - 2) 火のそばや炎天下(50℃以上)で充電、保管、使用する行為
  - 3) 水を掛ける、浸すなどの行為
  - 4) 釘を刺す、落とす、叩く、投げるなど、強い衝撃を与える行為
  - 5) 端子部分に針金などの金属を接触させる行為
  - 6) 高圧やマイクロ波にさらす行為
  - 7) 分解・改造などの行為
- ・バッテリーから漏れた液が皮膚や衣服に付いたときは、すぐにきれいな水で洗い流してください。  
万が一液が目に入ったら、すぐにきれいな水で洗い、医師の診察を受けてください。液はかぶれや火傷の原因となることがあります。
- ・電子式変圧器に接続しないでください  
充電器の電源として使用すると異常な発熱、発火の恐れがあります。
- ・不要になったバッテリーは一般のごみと一緒に捨てないでください。  
ゴミ収集車内でショートし、発火、火災の原因となる恐れがあります。
- ・充電する前に、バッテリー・充電器の本体やコード類に破損がないか確認してください。  
破損や損傷は、感電・火災の原因となります。
- ・本体を使用中、バッテリーが熱くなることがあります。火傷にご注意ください。  
長い時間肌に触れていると、低温火傷をする恐れがあります。
- ・充電器の電源プラグにあっていない電源コンセントを使用しないでください。  
感電の恐れがあります。
- ・充電器の接続部分に針金などの金属で接続しないでください。  
発熱し、やけどの原因となります。
- ・濡れた手で充電器を抜き差ししたり、プラグを持ったりしないでください。  
感電の原因となります。
- ・長時間使用しない場合は充電器のプラグをコンセントから抜いてください。  
火災の恐れがあります。
- ・充電器にほこりやゴミが付着している場合は、拭き取ってから使用してください。  
火災の恐れがあります。
- ・ラッカー、シンナー、ガス、ガソリンなど、引火性の液体・気体がある場所では充電しないでください。  
爆発や火災の恐れがあります。
- ・段ボールなどの紙類、衣類、カーペットなど、燃えやすいものの上で充電をしないでください。  
火災の恐れがあります。
- ・充電中は、バッテリーと充電器を布などで覆わないでください。  
火災の恐れがあります。

 警告

- ・充電中に発煙、異臭などの異常が発生した場合はすぐに充電器のプラグをコンセントから抜いてください。  
冷えたのを確認してバッテリーを取り外してください。
- ・長時間使用しない場合は充電器のプラグをコンセントから抜いてください。  
火災の恐れがあります。
- ・バッテリー、充電器を、幼児の手の届く場所に保管しないでください。  
けがなどの原因となります。

 注意

- ・充電時、周辺温度が10℃～40℃の範囲でご使用ください。  
高温や低温的环境下では十分な性能を得られません。
- ・バッテリーを充電器に接続したまま放置しないでください。  
長時間充電するとバッテリーの性能が劣化します。
- ・充電状態では作業をしないでください。  
機器の破損やバッテリーの劣化につながります。

memo

.....

.....

.....

.....

.....

.....

.....

.....

.....

.....

.....

.....

.....

.....

.....

.....

# 仕様・各部の名称

## ■太丸バリカン 充電式（本体）

※N-971 (1.6M) で説明しています。またN-970,N-975 (1.1M) にはグリップは付属しません。

### ●付属品

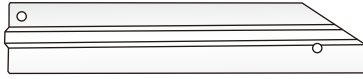

刃物カバー

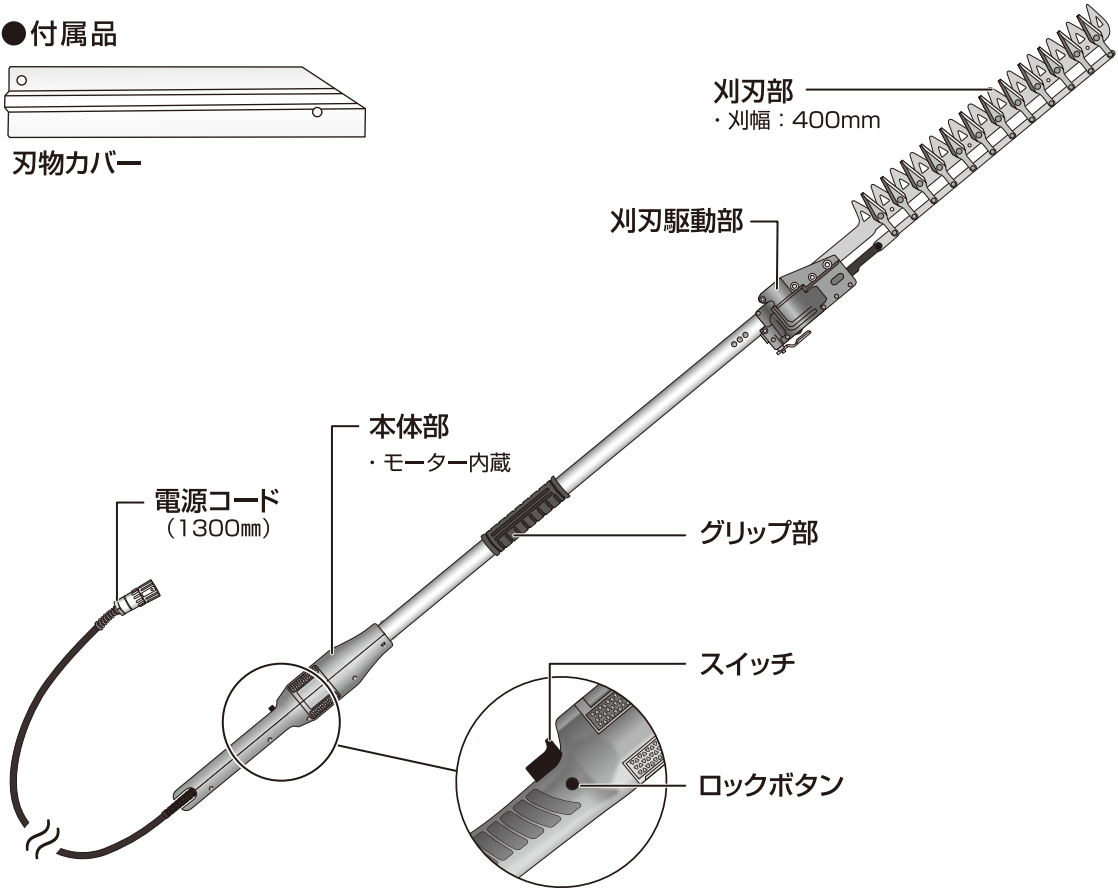

### 【品番別／寸法・重量】

種類	品番	品名	本体寸法(mm)	本体重量
1.1Mモデル	N-970	太丸バリカン充電式 1.1M(バッテリー・充電器付)	1080×100×70	約1.7kg
	N-975	太丸バリカン充電式 1.1M(本体のみ)		
1.6Mモデル	N-971	太丸バリカン充電式 1.6M(バッテリー・充電器付)	1580×100×70	約1.9kg
	N-976	太丸バリカン充電式 1.6M(本体のみ)		
2.1Mモデル	N-972	太丸バリカン充電式 2.1M(バッテリー・充電器付)	2090×100×70	約2.1kg
	N-977	太丸バリカン充電式 2.1M(本体のみ)		

### 【モーター・その他仕様】

項目	仕様
モーター電圧	ブラシレスモーター DC(直流) 14.4V
使用時間	約45分※(注1)
ストローク数	1270min <sup>-1</sup> (回/分)
駆動方式	片刃ハサミ式
刈込角度	上向き30度/下向き30度
最大切断径	約15mm (樹木の種類や刈刃の切れ味により異なります)

対応品
●対応バッテリー N-902-1: 7.0Ah バッテリー
●替刃 N-960-1 太丸バリカン用替刃(12枚刃)
●寄せ板 N-960-4 太丸バリカン用寄せ板(12枚刃)

※対応のバッテリー以外では使用しないでください。

※(注1) …使用時間は満充電における連続使用の参考数値(目安)です。

# N-970/971/972 付属品 バッテリー・充電器

## ■バッテリー（充電電池）

※以降「バッテリー」と記載

品番：N-902-1

### ■ 表

### ■ 裏

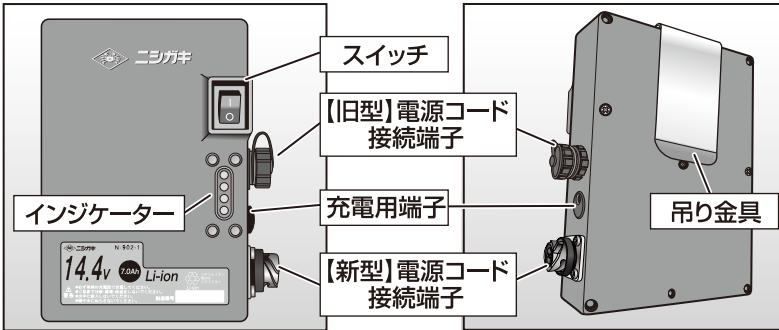

- スイッチ  
上[I]でON  
下[O]でOFF



項目	仕様
電圧	DC14.4V
電池	リチウムイオン電池
容量	7.0Ah
質量	約0.6kg
過電流防止装置	内蔵
充電回数目安	約500回

### 【バッテリー寿命について】

正しく充電しても使用時間が著しく短くなった場合はバッテリー寿命とお考えいただき、新しいバッテリーをお買い求めください。（※刈刃の切れ味が低下した場合にも、作業量が少なくなる事があります。）

## ⚠ 注意

### バッテリーの保管について（重要）

- ・バッテリー容量が少ない状態で放置しないでください。（過放電状態になるとバッテリー寿命を縮めます）
- ・満充電状態のバッテリーを再度充電しないでください。
- ・長期間（6ヶ月以上）ご使用にならない場合は、満充電に近い状態で保管してください。
- ・バッテリーを長期間保管する際は必ず本体または充電器から取外し、高温・多湿を避けて保管してください。

## ■充電器

品番：N-902-3

### ■ 表

### ■ 裏

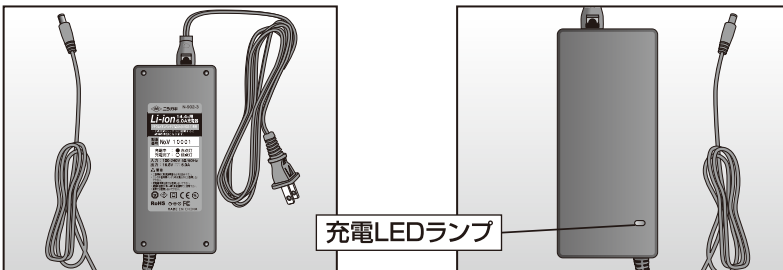

- 充電中…赤色LEDランプ点灯
- 充電完了…緑色LEDランプ点灯



項目	仕様
入力	AC100V～AC240V 50/60Hz
出力	DC16.8V/DC6.0A
充電時間	約2時間※
質量	約0.3kg

## ⚠ 警告

付属の7.0Ahバッテリー（N-902-1）専用充電器となります。その他のバッテリーに使用すると故障の原因となりますのでおやめください。

※充電時間は周囲の温度やバッテリーの状態により変動します。

## 充電方法

- ※初回ご利用時は満充電にしてから、ご使用ください。
- ※充電中は充電器本体に多少の熱を持ちますが性能には影響ありません。
- ※充電状態は充電器のランプで表示しています。(図1参照)

【プラグコードの接続】 ご購入時は充電器本体とプラグコードが別になっていますので、接続の上ご使用ください。

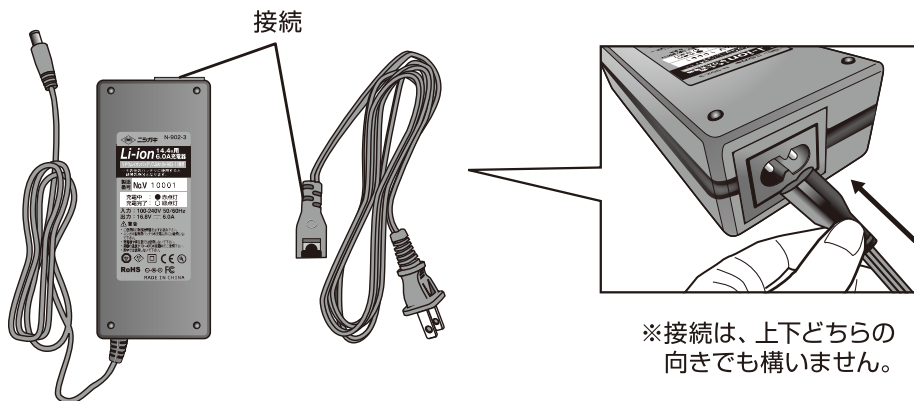

**警告**

本製品付属の充電器(N-902-3)は、付属の7.0Ahバッテリー(N-902-1)専用充電器となります。その他のバッテリーに使用すると故障の原因となりますのでおやめください。

①充電器の電源プラグを電源コンセントにさし込みます。

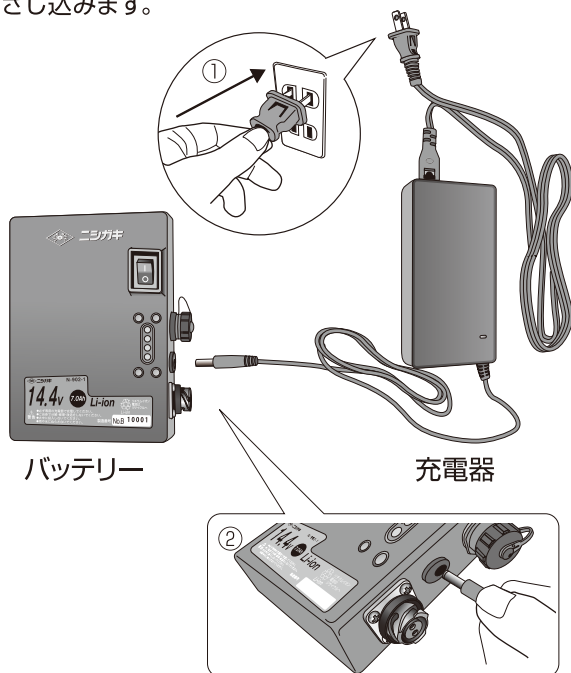

②バッテリーを充電器に接続します。  
(充電器のランプが赤に点灯します)

(図1)

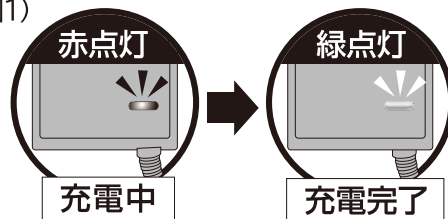

③充電器のランプが緑に点灯すれば充電完了です。バッテリーを充電器から取外してください。

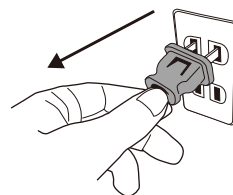

④充電器の電源プラグを電源コンセントから抜いてください。

充電時間の目安：約2時間  
(N-902-3：6.0A充電器使用時)

※充電時間は周囲の温度やバッテリーの状態により変動します。



## ⚠ 注意

- ・充電中、テレビ・ラジオなどに雑音が入ることがあります。この場合、充電器をテレビ・ラジオから離すか、別のコンセントを使用してください。
- ・周囲の温度が10℃～40℃の間で充電してください。それ以外の温度で充電されると充電完了までの時間が長くなります。
- ・充電完了後は、必ず充電器からバッテリーを外してください。
- ・充電状態でのご使用はおやめください。機器破損の原因となります。

## 使用中におけるインジケータの点灯表示について

### 点灯表示とバッテリー残量の目安

バッテリーのスイッチをONにすると、インジケータが点灯します。

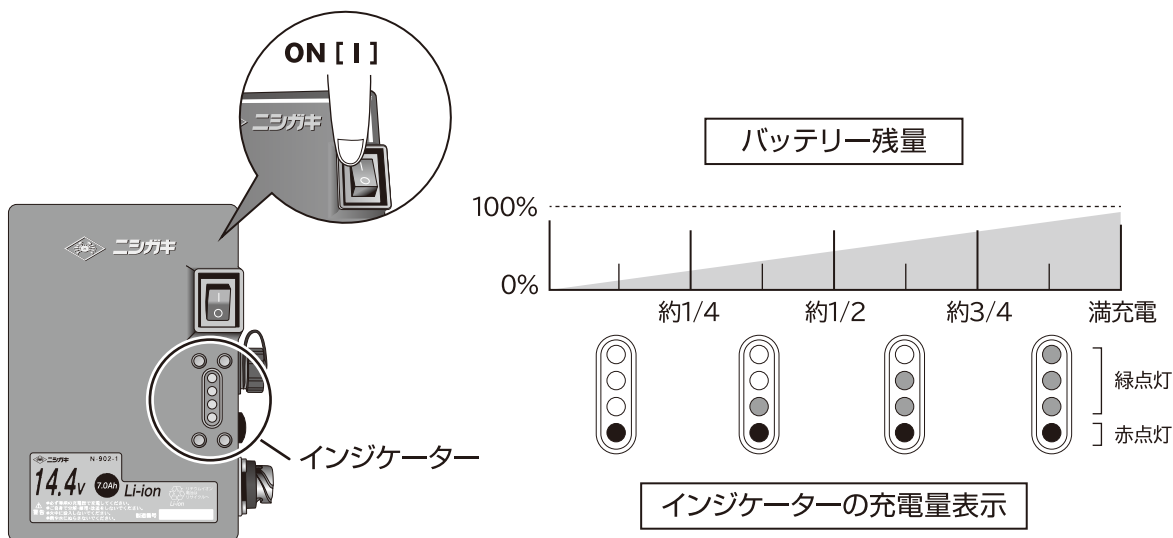

⚠ 表示される残容量は、ご利用状況や気温などによって実際の残容量と異なる場合があります。

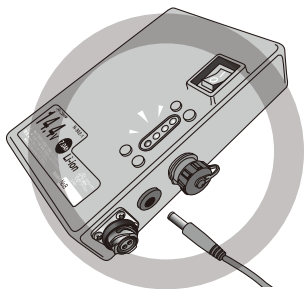
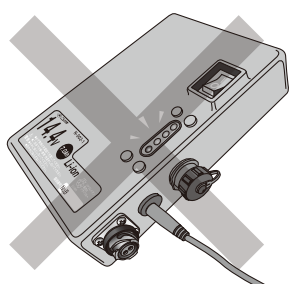

充電器を外して確認する

## ⚠ 注意

充電中に表示されるインジケータは実際の残容量とは異なります。  
※バッテリー残量の確認は充電器を外した状態で行ってください。

## 組立手順 ※1.6Mモデル、2.1Mモデルのみ



**警告**

- ・作業は必ず刃カバーを付けた状態で手袋着用の上行ってください。
- ・本体を通電させた状態で作業しないでください。

ご購入時は本体側と刈刃側が2つに分かれています。  
以下の手順で本体を接続してください。

■必要な物



プラスドライバー×1  
(付属していません)



ネジ×6  
(付属品)

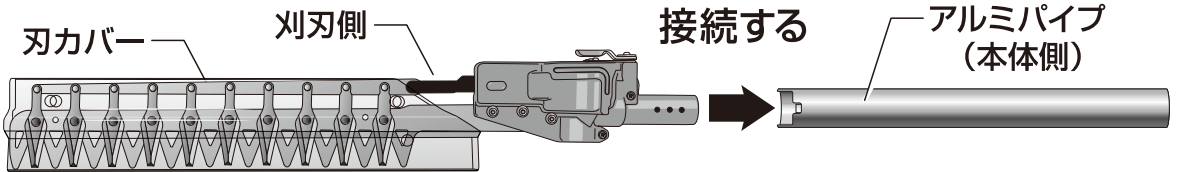

### ① アルミパイプ内のシャフトを奥までしっかり入れてください。

※パイプを立てた状態で入れると、シャフトが入りやすいです。



奥まで入った状態

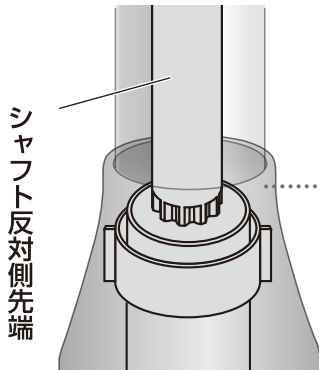

奥まで入っていない状態

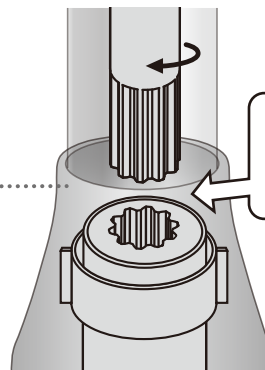
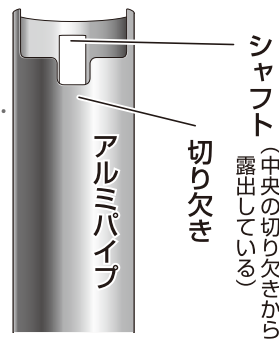

## ② 刈刃側と接続してください。

パイプの切り欠き部分と刈刃の固定レバーを合わせて接続します。

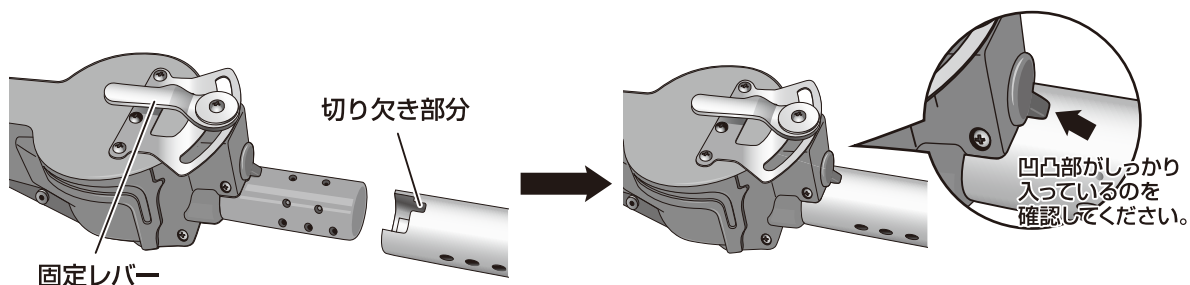

### 奥まで入らない時は…

①項同様にシャフト先端と刈刃側穴の歯形状が合わないと奥まで入りません。その際は刈刃側を左右に回しながら入れてください。（それでもうまくいかない場合は一旦取り外し、①項からやり直してください）

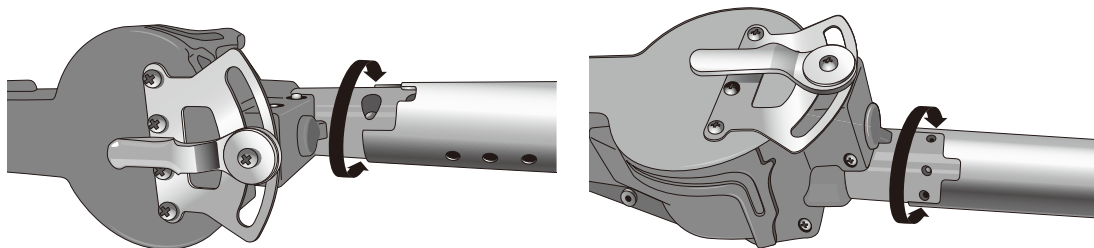

## ③ ネジで固定してください。

プラスドライバーでネジ（6箇所）を固定して完了です。

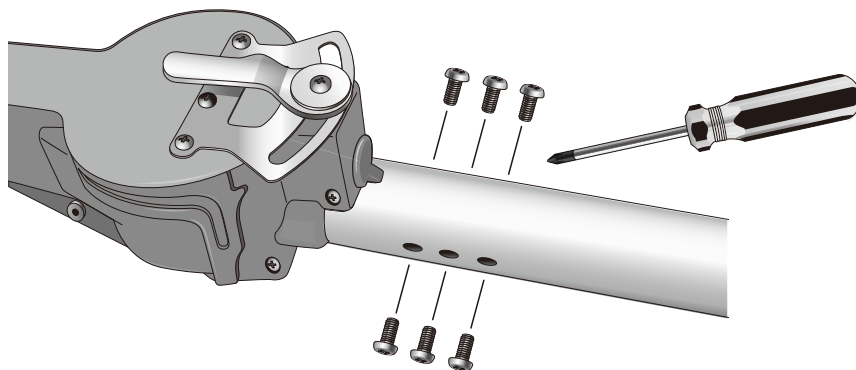

※接続完了後はむやみに取り外したりしないでください。  
（故障の原因となります）

## ご使用前の点検

**警告** 専用のバッテリー以外では使用しないでください。(感電や火災の原因になります)

**注意** 本体、バッテリー、コードに損傷がないか点検してください。(感電やけがの原因になります)

安全に作業を行うために、作業前に生垣、庭木の周辺を整理し、足場を良くしてください。

- ・生垣、庭木の刈込みをする前に、枯枝や太枝(直径15mm以上)はあらかじめ剪定はさみ、のこぎり等で切ってください。
- ・鉄芯、針金、板などの異物がないか確認してください。

1.本体とバッテリーのスイッチが切れていることを確認してください。

**注意** スイッチが切れていることを確認せずに、バッテリーと接続すると不意に動きだす場合があります、ケガの原因になります。

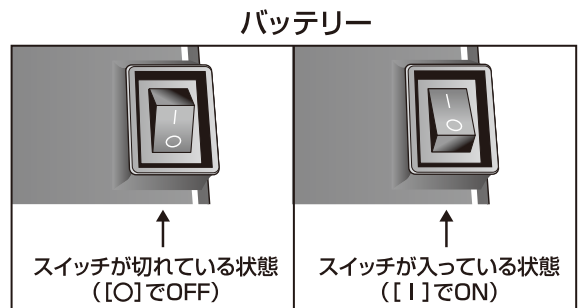
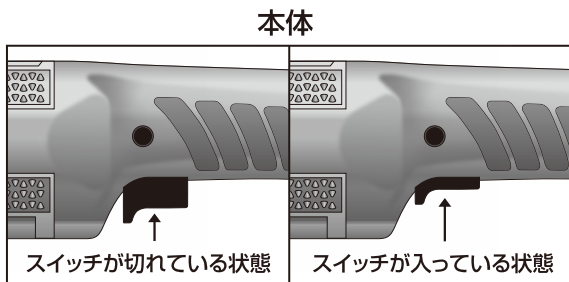

2.刈刃部の点検をしてください。  
(必ず手袋を着用してください)

刈刃部に異物のカミ込み、刃欠け、刃割れ、ネジのゆるみがないか点検してください。

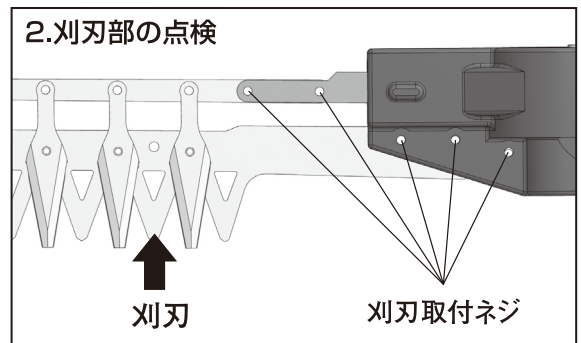

3.刈刃角度可変の確認をしてください。

- ・角度固定レバーを操作(ゆるむ・固定)してスムーズに可変するか確認してください。
- ・可変角度: 最大上向き30度/最大下向き30度

4.補助グリップの上下移動を確認してください。

(※N-970は補助グリップは付いていません)

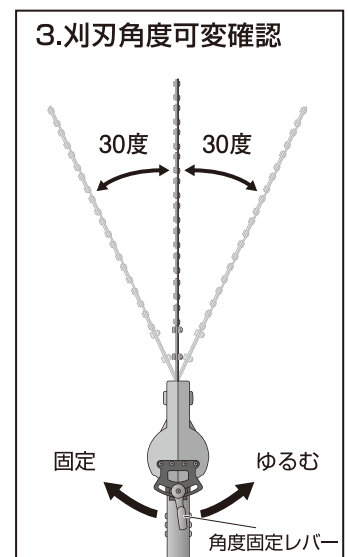
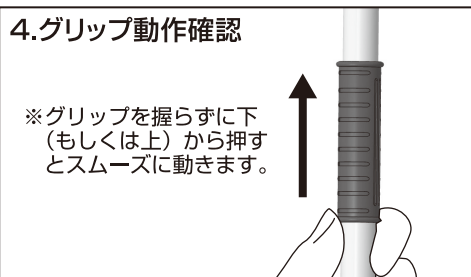

## 接続・装着方法

### 接続方法

- 電源コードの端子をバッテリーの下側の端子へ接続してください。

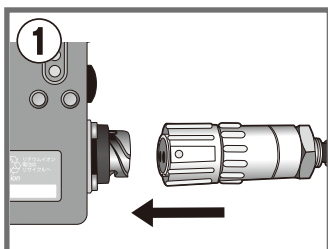
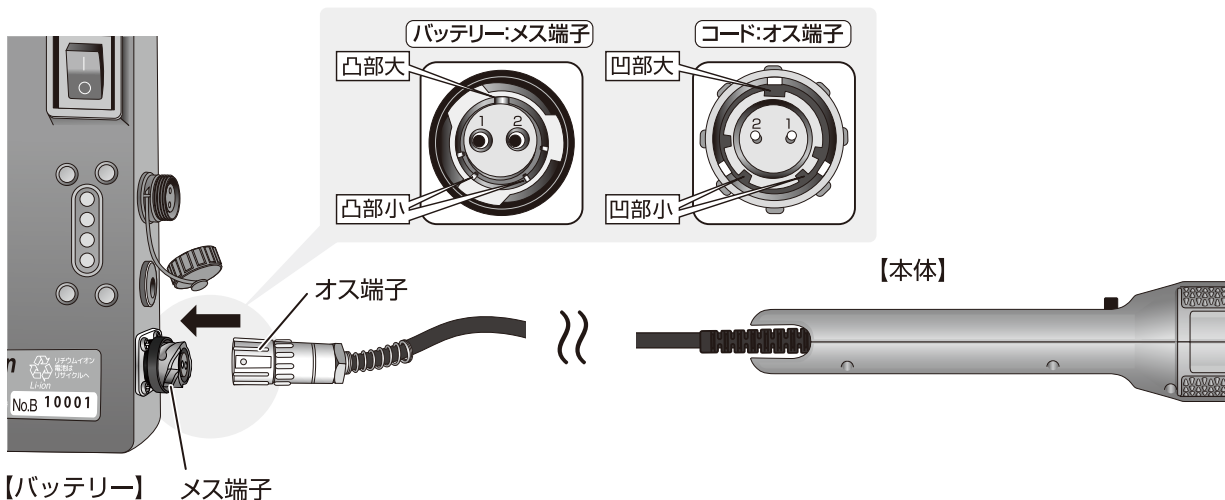

- ①端子の凹凸を合わせ、電源コードを接続する。(上記端子図参照)

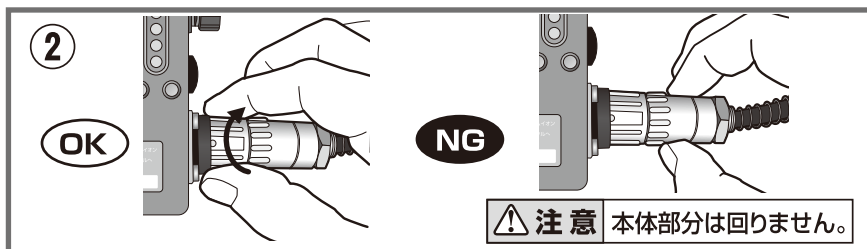

- ②電源コードのキャップ部分を時計方向に回して締める。(接続完了)

⚠ 注意 本体部分は回しません。

※無理に回すと相手側端子の破損につながります。

### 装着方法

- バッテリーの吊り金具を腰ベルトに差込み装着してください。

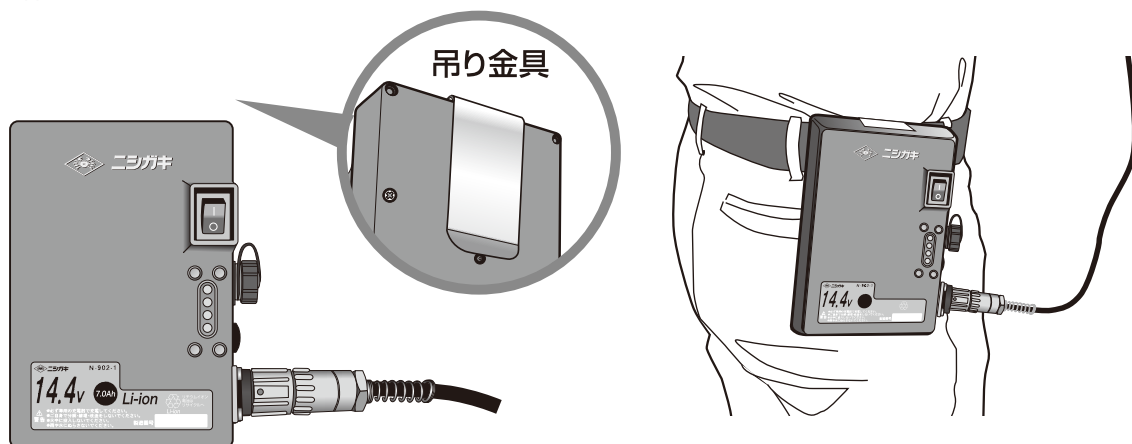

## 操作方法

### ⚠ 注意

- ・使用中、刈刃部に強い衝撃を加えるような使い方はしないでください。刈刃及び本体の破損につながります。(保証対象外)
- ・連続使用の場合、本体(モーター)が熱くなりましたら使用を中止し、温度が下がるまで待ってください。(そのまま使用し続けた場合、モーター焼け・故障の原因になります)
- ・以下のような使い方をした場合、安全装置が働かず、刈刃及び本体が破損する恐れがありますのでご注意ください。(保証対象外)
  - ①刈刃を早く動かし過ぎて、太枝・枯枝等の異物を挟んだ場合。
  - ②刈刃部に衝撃を与えるような使い方をした場合。

### ご使用における推奨温度範囲について

刈込作業時、充電時共にバッテリー及び周辺温度が10℃～40℃の範囲内でご使用ください。

### 刈込み作業

#### 1. 刃物カバーを外してください

- ・刃物部の背側を持って外してください。

⚠ 注意 刃先部分を持つとケガをする場合があります。

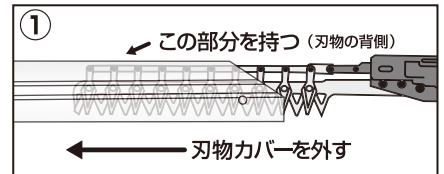

#### 2. バッテリーのスイッチを入れてください。

- 上 [I] を押すとON、
- 下 [O] を押すとOFFになります。

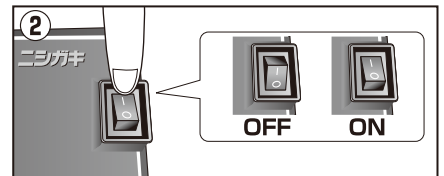

#### 3. 本体のスイッチを引くと電源が入り、離すと切れます。

##### ■連続使用の場合

スイッチを引いた状態でロックボタンを押すとスイッチから指を離しても電源が入った状態になります。

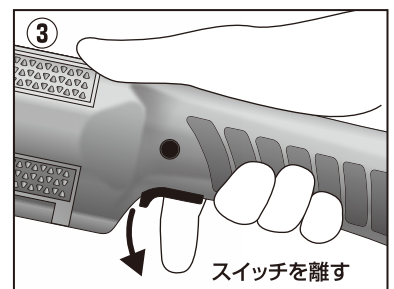
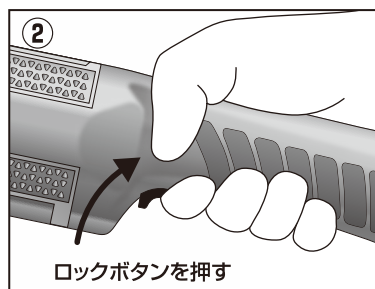
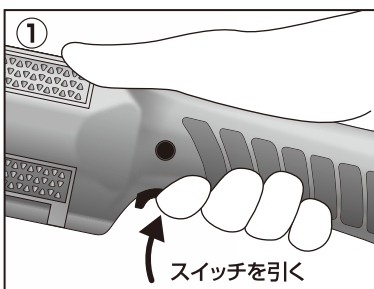
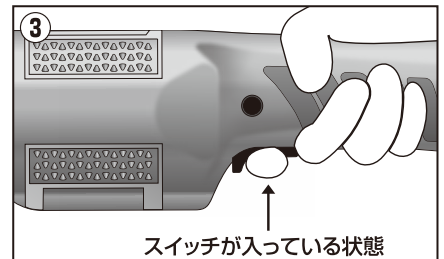

##### ■連続使用の解除

再度スイッチを引くと解除され、離すと電源が切れます。

## 4.作業のポイント

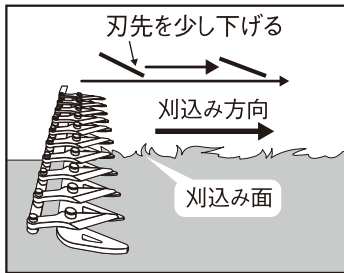

### 刈込のコツ

刈込み方向に対して刃先を少し下げた（傾ける）状態で刈込みを行うと刃先の食い込みが良く、きれいに仕上がります。

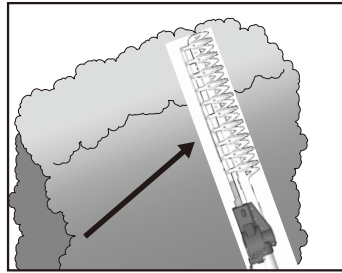

### 広範囲の刈込み作業

側面の刈込みは、下から上に向かって刈り上げるときれいに仕上がります。

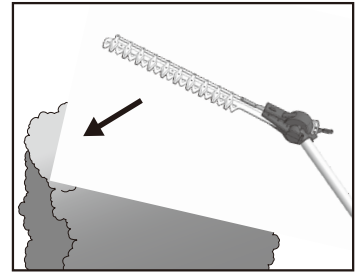

### 高い上面の刈込み作業

高い上面の刈込みも刈刃角度を変えて地上から安全にできます。

- ・直径15mm以上の太枝は、作業前に剪定はさみ、のこぎりで刈込み位置より10cm程度低く切っておいてください。
- ・作業前と作業中の1時間に1回程度は、刈刃のカシメ部分（可動部）に注油（機械油）をしてください。

## モーター安全装置（過電流防止装置）について

- ・作業中に刃物部分に太枝、枯枝、金属物等の異物が挟まり刈刃部が停止した場合、モータ保護のために過電流防止装置が働き、電流が切れます。（バッテリーに内蔵）その際は、必ず本体のスイッチを切ってください。

### ■安全装置の解除方法

刈刃部に挟まっている異物を取り除き、再度スイッチを入れ直すと再開できます。

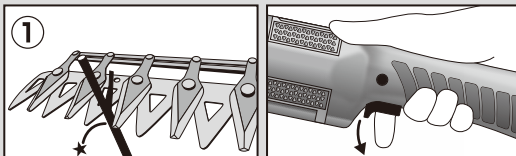

① 異物を挟むなどで刈刃が停止した際はスイッチを切ります。

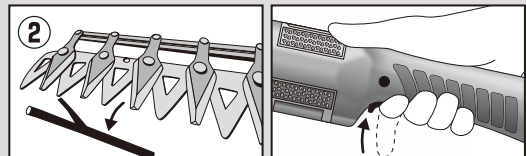

② 異物を取り除き、再度スイッチを入れると再開できます。

## ⚠ 製品の特性について

本製品をある程度使用されますと、動作音が若干変化してきます。

これらは各部品（刃及び駆動部ギヤ等）が馴染んだ事により、動きが軽くなり発生するもので、製品の性能上問題はありません。

明らかな異音や動力が伝わらないなどの問題がありましたら、販売店または弊社にお問合せください。

## 故障かな?…と思ったら



**注意**

簡単な消耗品の交換以外、ご自身で分解・修理は行わないでください。分解・修理をされた場合、たとえ保証期間内であっても、保証対象外となります。

こんな時は・・・	考えられる原因	処 置
動かない。	・電源コードとバッテリーが外れている。	・電源コードとバッテリーを接続してください。
	・電池容量が少なくなっている。	・充電器とバッテリーを接続して充電してください。
	・電源スイッチが入っていない。	・バッテリーの電源スイッチを入れる。
	・バッテリーや周辺温度が異常に低い、もしくは異常に高い。	・バッテリーや周辺温度が10～40℃以外の状況下で使用されますと、正しく動作しないだけでなく、バッテリーの寿命にも悪影響を与えますので、適正温度内でご使用ください。
	・本体スイッチを深く握れていない。	・本体スイッチをしっかりと握ってください。
	・刃部に異物が挟まっている。	・電源を切り、異物を取り除いてください。(P12参照)
	・電源コードが内部断線している。	・電源コードの交換・修理が必要です。販売店にお問い合わせください。
	・部品が故障している。	・お買い上げ販売店もしくは弊社に修理をご依頼ください。
刃の切れが悪くなり刃が上手にできない。	・刃が欠けたり、摩耗している。	・刃研ぎをするか、新しい刃に交換してください。(別売)
	・刃部に異物が挟まっている。	・電源を切り、異物を取り除いてください。(P12参照)
本機から異音がする。	・刃やボルト類が正しく取り付けられていない。	・正しく取り付けてください。
	・刃が変形、破損している。	・刃を新しいものに交換してください。(別売)
	・部品が故障している。	・お買い上げ販売店もしくは弊社に修理をご依頼ください。
動作音が変わってきた。	・主要部品が馴染んだ事により、動きが軽くなり発生している可能性があります。	・性能上問題はありません。
充電ができない。	・バッテリーと充電器が正しく接続されていない。	・接続を確認してください。
	・本機、またはバッテリーの温度が高くなっている。	・本機、またはバッテリーを日陰に置くなどして冷ます。(水をかけない)
	・部品が故障している。	・お買い上げ販売店もしくは弊社に修理をご依頼ください。
バッテリーの残量が以前よりも早くなる。	・硬い木や太い木を切断したり、長時間使用している。	・本機の能力に見合った範囲内でご使用ください。
	・外気温が低すぎる。	・外気温が10～40℃の範囲でご使用ください。
	・使用限界になっている。(バッテリーの寿命)	・バッテリーを新しいものに交換してください。(別売)



## お手入れ・保管について

**警告** 刈刃部の取扱いには、手袋、布などで手を保護し十分注意してください。ケガの原因になります。

### ■刈刃の刃研ぎについて

- ・ 刃先の摩耗により切断能力が低下しますので定期的に刃研ぎをおすすめします。
- ・ ヤスリにはN-843-2バリカンヤスリをおすすめします。（別売）
- ・ 刃の裏側に出た返り（バリ）を軽く取り除いてください。

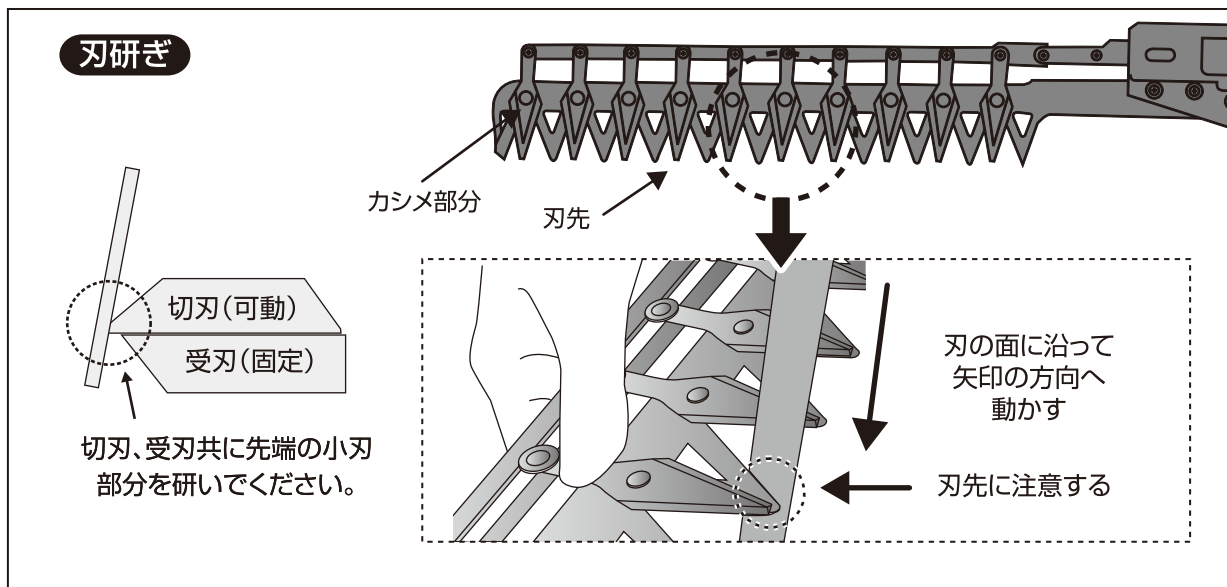

### ■刈刃部の手入れについて

- ・ 使用前と使用中の1時間に1回程度は刈刃のカシメ部分（可動部）に注油（機械油）をしてください。
- ・ 使用後は木クズ、樹液の汚れをワイヤブラシで取り、布で拭きとってから刃先、カシメ部分に注油（機械油）をして保管してください。

### ■本体の手入れについて

- ・ 乾いた布か石けん水に浸した布できれいに拭いてください。
- ・ ガソリン、シンナー、ベンジン、灯油類はプラスチックを溶かす作用がありますので使用しないでください。
- ・ 吸気孔、排気孔に付着したゴミは取除いてください。

### ■保管場所について

- ・ 刈刃部分に刈刃カバーを付けて、雨のかかる所、湿気のある所、直射日光の当たる所を避け、乾燥した所で子供の手の届かない所に保管してください。

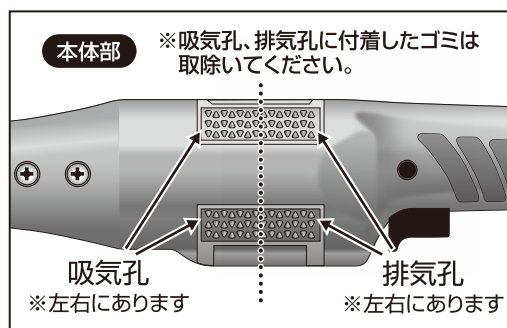

# 刈刃の交換について

**警告** 事故を防止するため、必ずバッテリーのスイッチを切り、本体よりバッテリーを取り外してください。

**注意** 刈刃の交換時は必ず手袋をし、手や顔などに刈刃(刃物)が触れないようにしてください。

■切れ味が低下したときは刃研ぎをされるか新しい刈刃に交換されることをおすすめします。

## ■替刃

- N-960-1 太丸バリカン用替刃 (12枚刃)  
※ご購入は、本機お買い求めの販売店にご用命ください。

## ■刈刃の交換方法について

- 準備する工具 (付属していません)

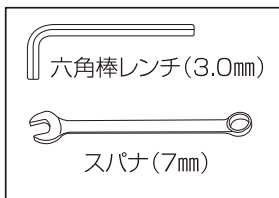

- ①古い刈刃を取り外してください。(イラスト図参照)  
・①～⑤のボルト・ナット・ワッシャを取り外してください。  
・古い刈刃を矢印の取り外す方向に引き抜いてください。
- ②新しい刈刃を取り付けてください。(イラスト図参照)  
・新しい刈刃を矢印の取り付け方向に差し込んでください。  
・①～⑤のボルト・ナット・ワッシャを取り付けてください。  
(※緩まないように強く締めてください)

## ※刈刃交換のコツ

新品状態の刈刃の動作は固く出来ています。  
刈刃交換時に取付穴の位置調整を行う際は、刈刃の頭や底部分をハンマー等で叩いて調整してください。  
なお、刈刃の動作の固さは、使用するにつれ解消されます。

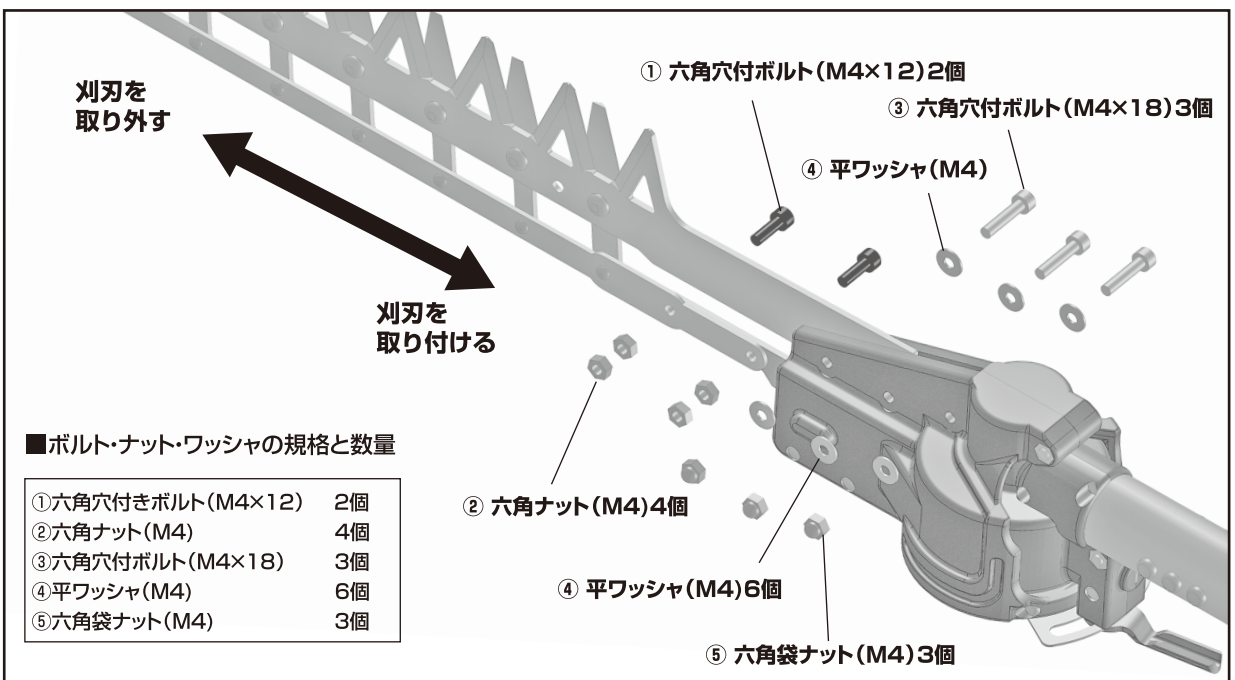
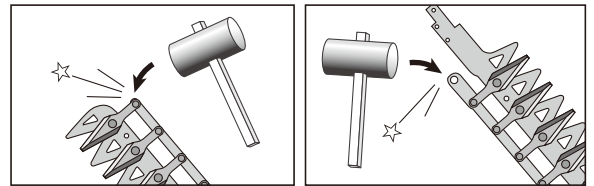

**注意** 交換が完了した際は、必ず試運転を行ってください。

## 保守・点検について



**警告**

保守、点検、部品交換などのお手入れの前には、スイッチを切り、本体からバッテリーを必ず取り外してください。不意な始動による、けがの原因になります。



**注意**

刈刃部の取り扱いには、手袋、布などで手を保護し、十分に注意をしてください。ご使用後は、刃部の表裏面の汚れをブラシできれいに落としてください。故障の原因になります。

### ■定期点検について

製品を安全に能率よくご使用いただくために、1年に一度定期点検(有料)に出されることをおすすめします。又、**バッテリーは消耗品です**。バッテリー寿命による消耗で動かなくなった場合は交換(有料)が必要になります。お買い求めになった販売店にお問い合わせください。

### ■修理について

正常に作動しないときは、ご自分で修理なさらず、お買い求めの販売店またはニシガキ工業(株)にご依頼ください。その他、取扱い上でご不明な点、ご質問など遠慮なくお問い合わせください。

## 無料修理規定

お買い上げ日から保証期間中に取扱説明書の注意事項に従った使用状態で故障した場合には無料修理させていただきます。製品と本書をお持ちいただき、お買い上げの販売店に修理をご依頼ください。

- A. 保証期間内でも次のような場合には、有料修理になります。
1. 使用上の誤り、または不当な修理や改造による故障及び破損。
  2. お買い上げ後の衝撃、落下あるいは移動、輸送などによる故障及び破損。
  3. 火災、地震、水害、落雷、その他の天災地変、本書指定外のバッテリー（充電電池）使用による故障及び破損。
  4. 保管の不備及びお手入れ不備による故障及び破損。
  5. 業務用およびそれに準ずる使用をされた場合の故障及び破損。
  6. 本書のご提示がない。又は本書のお客様記入欄に必要事項が記入されていない。
  7. 刈刃などの別売品及びバッテリーなどの消耗品類。
- B. 本書の内容等の記入を書き換えられた場合は無効となります。
- C. 本製品の故障などに伴う二次的損害に対する保証はいたしません。
- D. 本書は日本国内においてのみ有効です。（This warranty is valid only in japan.）
- E. 本書は再発行いたしませんので紛失しないよう大切に保管してください。

●この保証書は本書に明示した期間、条件のもとにおいて無料修理をお約束するものです。従ってこの保証書によってお客様の法律上の権利を制限するものではありませんので、保証期間経過後の修理等についてご不明の場合は、お買い上げの販売店またはニシガキ工業(株)にお問い合わせください。



**ニシガキ工業株式会社**

〒673-0404 兵庫県三木市大村500  
TEL (0794) 82-1000 FAX (0794) 82-4844

2023.06版



**ニシガキ工業株式会社**

<https://www.ni-co.jp/>